

V2474

Therafix

Zawór podwójny z wkładką zaworową

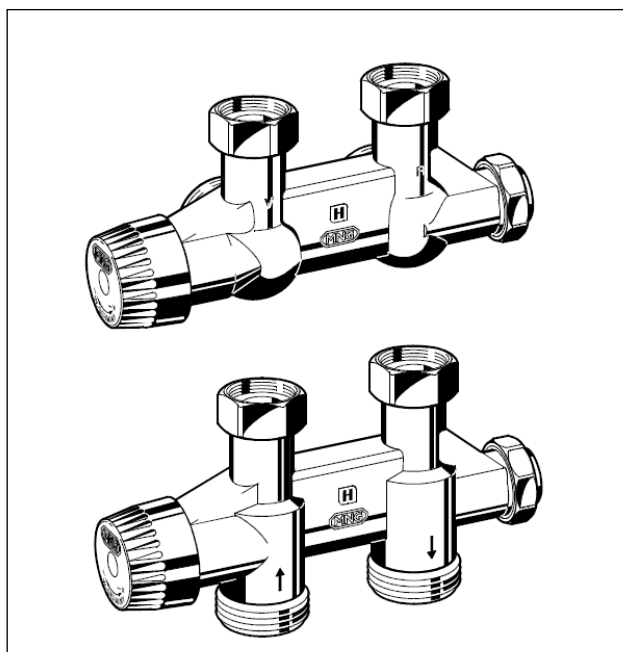

Konstrukcja

Zawór składa się z następujących elementów:

- Korpusu zaworu prostego (podłączenie z podłogi) lub kąтового (podłączenie ze ściany)
- Wkładki zaworowej na zasilaniu
- Wkładki zaworowej Verafix-E na powrocie
- Nakrętki do montażu na grzejnik

Materiały

- Korpus nikiowany z mosiądzu
- Wkładka zaworowa z mosiądzu i uszczelnieniem z O-ring wykonane z EPDM
- Nakrętka z brązu do podłączenia do grzejnika
- Nakrętki z nikiowanego mosiądzu

Zastosowanie

Zawór Therafix jest podwójnym zaworem odcinającym i regulacyjnym stosowanym do grzejników dekoracyjnych lub uniwersalnych (6-punktowych) z zasilaniem dolnym o rozstawie podłączenia 50 mm w instalacjach grzewczych jedno- lub dwururowych.

Grzejniki wyposażone w zawory Therafix mogą być odwadniane i nawadniane bez konieczności spustu wody z pionu. Na zasilaniu zawór ma wbudowaną wkładkę zaworową do współpracy z głowicami termostatycznymi z przyłączem M30 x 1,5 oraz na powrocie wkładkę z nastawą wstępną do regulacji przepływu.

Zawór Therafix współpracuje ze wszystkimi głowicami firmy Honeywell z przyłączem M30 x 1,5 i wymiarze zamknięcia 11,5 mm.

Właściwości

- Jedno rozwiązanie dla przyłącza do grzejnika; zawór z wbudowaną wkładką regulacyjną i wkładką z nastawą wstępną na powrocie
- Wielofunkcyjne działanie: sterowanie, nastawa wstępna, odwadnianie, odcinanie
- Solidny korpus zaworu wykonany z odpornego na korozję mosiądzu
- Dostępne wersje proste lub kątowe
- Różne rodzaje przyłączy do rur z tworzywa, miedzi lub stali.

Dane techniczne

Medium	Woda
Wartość pH	8...9,5
Temperatura pracy	maks. 130°C
Ciśnienie pracy	maks. 10,0 bar
Ciśnienie różnicowe	Maks. 1 bar
kvs	0,6 (dla dwururowych) 1,7 (dla jednorurowych)
Gwint przyłącza głowicy	M30 x 1,5
Wymiar zamknięcia	11,5 mm

Zasada działania

Zawór Therafix umożliwia podłączenie grzejnika do systemu grzewczego. Regulacja przepływu odbywa się poprzez wkładkę zaworową i głowicę termostatyczną, która dławi przepływ w zależności od temperatury nastawy i temperatury rzeczywistej w pomieszczeniu. Dzięki wbudowanej wkładce zaworowej na powrocie grzejnik może być nawadniany, odwadniany lub odcięty. Nastawa wstępna wkładki

Zaworowej umożliwia ograniczenie maksymalnego przepływu przez grzejnik. Nastawę wstępną zaworu wykonuje się przy użyciu klucza sześciokątnego 4 mm. Funkcję odwadniania przeprowadza się przy użyciu adaptera spustowego (patrz: Akcesoria"). Funkcja odcięcia zapewnia odcięcie grzejnika od systemu grzewczego.

Wymiary

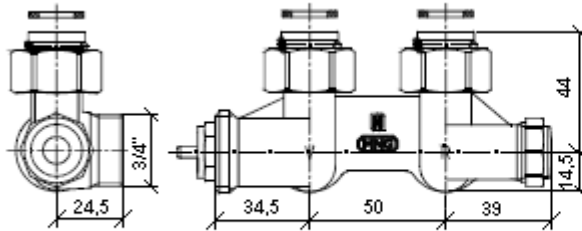

Rys. 1. Zawór Therafix w wersji kątovej

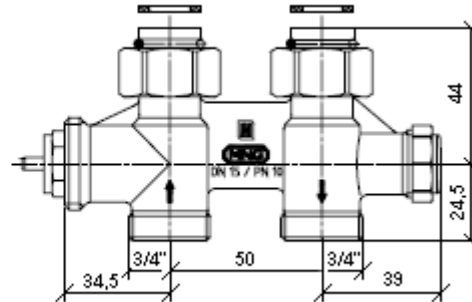

Rys. 2. Zawór Therafix w wersji prostej

UWAGA: Jeśli nie podano inaczej wszystkie wymiary w mm.

Oznaczenia do zamawiania

Typ	Podłączenie do instalacji	Przyłącze grzejnika	DN	Kvs	Numer katalogowy
Dla systemu dwururowego:					
Kątovej (ze ściany)	3/4" gw. zewn.	3/4" gw. zewn.	15	0,6	V2474XE0020
Kątovej (ze ściany)	3/4" gw. zewn.	1/2" gw. wewn.	15	0,6	V2474YE0015
Prosty (z podłogi)	3/4" gw. zewn.	3/4" gw. zewn.	15	0,6	V2474XD0020
Prosty (z podłogi)	3/4" gw. zewn.	1/2" gw. wewn.	15	0,6	V2474YD0015
Dla systemu jednorurowego:					
Kątovej (ze ściany)	3/4" gw. zewn.	3/4" gw. zewn.	15	1,7	V2464XE0020
Kątovej (ze ściany)	3/4" gw. zewn.	1/2" gw. wewn.	15	1,7	V2464YE0015
Prosty (z podłogi)	3/4" gw. zewn.	3/4" gw. zewn.	15	1,7	V2464XD0020
Prosty (z podłogi)	3/4" gw. zewn.	1/2" gw. wewn.	15	1,7	V2464YD0015

Akcesoria

Złączki (2 kpl.) do rur miedzianych i stalowych

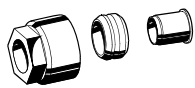

3/4" x 10 mm	VA7200A010
3/4" x 12 mm	VA7200A012
3/4" x 14 mm	VA7200A014
3/4" x 15 mm	VA7200A015
3/4" x 16 mm	VA7200A016
3/4" x 18 mm	VA7200A018

Złączki (2 kpl.) do rur plastikowych

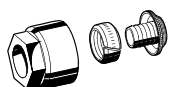

3/4" x 12 x 2 mm	VA7210A012
3/4" x 14 x 2 mm	VA7210A014
3/4" x 16 x 2 mm	VA7210A016
3/4" x 17 x 2 mm	VA7210A017
3/4" x 18 x 2 mm	VA7210A018

Złączki (2 kpl.) do rur typu Unipipe i rur kompozytowych

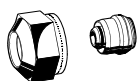

3/4" x 14 x 2 mm	VA7220A014
3/4" x 16 x 2 mm	VA7220A016
3/4" x 18 x 2 mm	VA7220A018

Adapter spustowy



VA3300A001

Klucz Verafix



VA8300A001

Wkład zaworowy

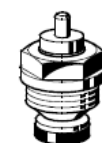

dla systemów dwururowych VS1200BB01
dla systemów jednorurowych VS1200UB01

Przykład instalacji

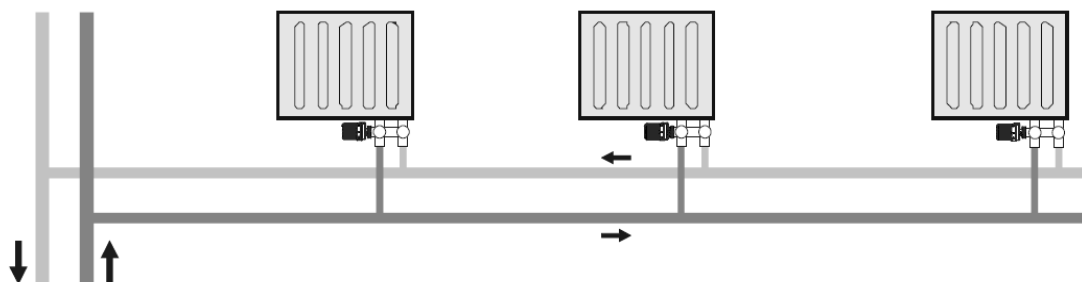

Rys. 3. Instalacja dwururowa z rozdzielaczem i zaworami

Wykres przepływu V2464 (dla systemów jednorurowych)

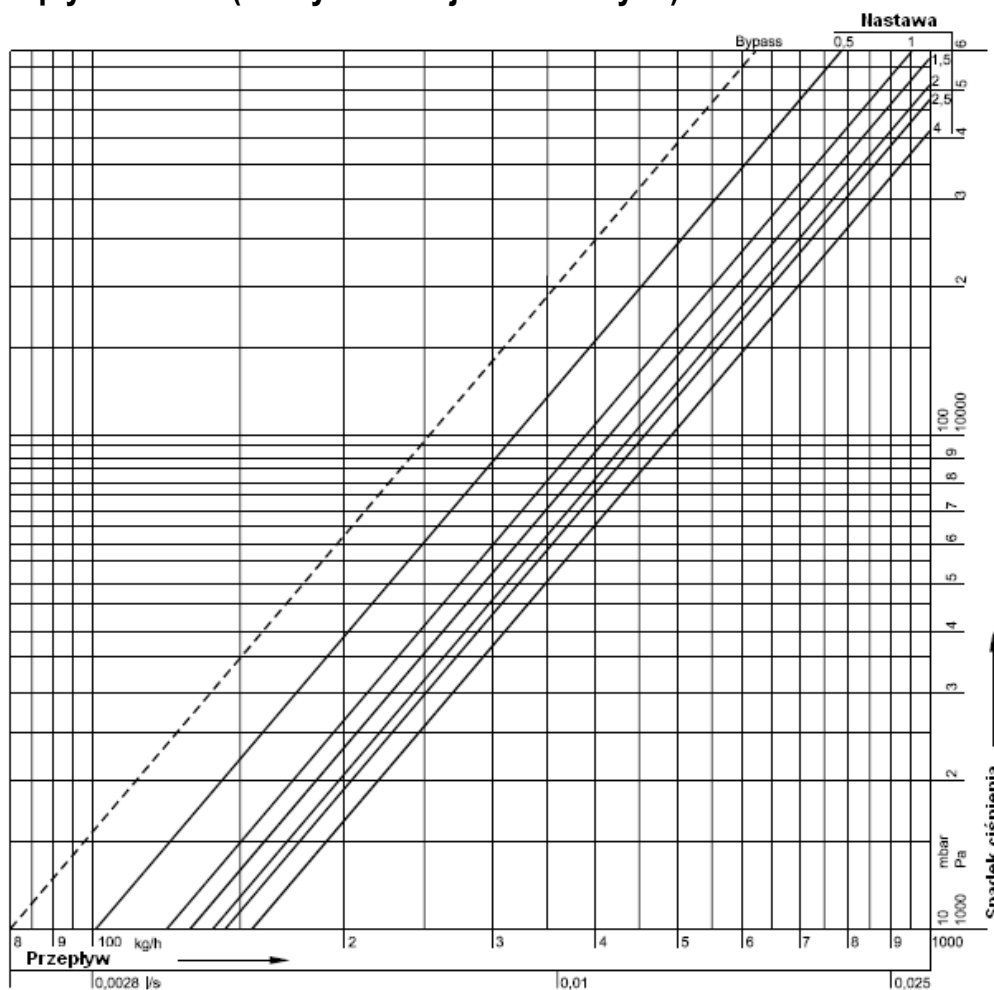

Przepływ według nastawy wstępnej dla systemów jednorurowych przy zakresie proporcjonalności $P = 3 K$

Nastawa (obroty)	0,5	1	1,5	2	2,5	3	3,5	4
Wartość kv	1,04	1,20	1,33	1,42	1,46	1,51	1,53	1,55
Udział mocy grzejnika	23%	33%	40%	44%	45%	47%	48%	48%

Przepływ przez zawór Therafix w systemach jednorurowych, nastawa = 4

Nastawa (obroty)	0 K = obejście	1K	2K	3K	otwarty
Wartość kv	0,8	1,18	1,42	1,55	1,7
Udział mocy grzejnika	0%	31%	44%	48%	53%

Uwaga: Powyższe wartości w tabelkach odnoszą się do grzejnika kompaktowego lub uniwersalnego o długości 600 mm, bez wkładki zaworowej termostatycznej, wartość kv=2,4. Przy zastosowaniu innych grzejników i parametrach kv udział mocy grzejników może się różnić.

TherafixWykres przepływu V2474 (dla systemów dwururowych)

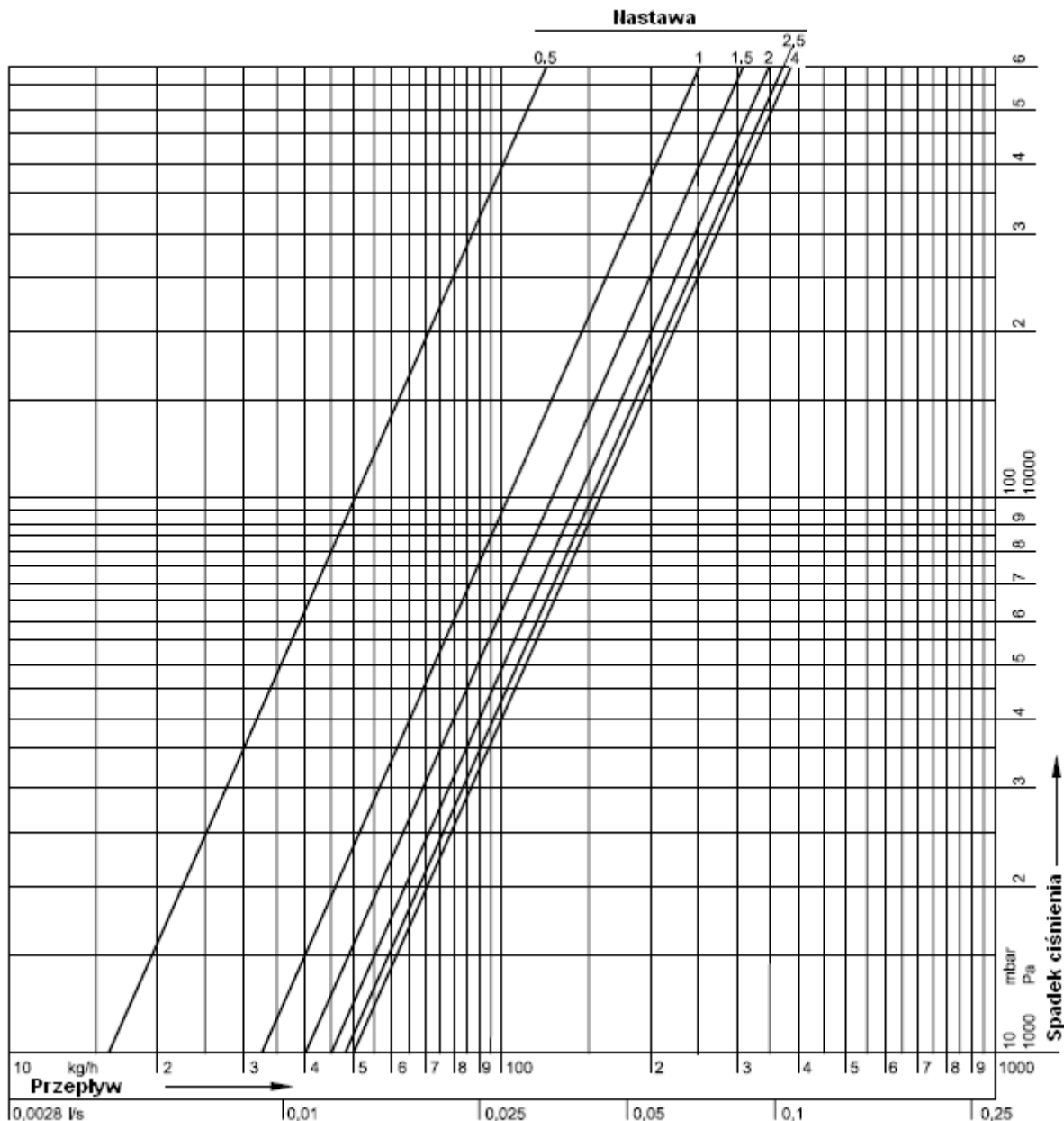

Przepływ według nastawy wstępnej dla systemów dwururowych przy zakresie proporcjonalności P = 3 K

Nastawa wstępna = obroty	0,5	1	1,5	2	2,5	3	3,5	4
Wartość kv	0,16	0,32	0,4	0,45	0,47	0,48	0,49	0,50

Przepływ przez zawór Therafix w systemach dwururowych, nastawa = 4

Zakres proporcjonalności P	1K	2K	3K	otwarty
Wartość kv	0,22	0,45	0,50	Kvs = 0,60