

V2430 / V2440

Zawór powrotny VERAMAX

z nastawą wstępną, z dużym przepływem

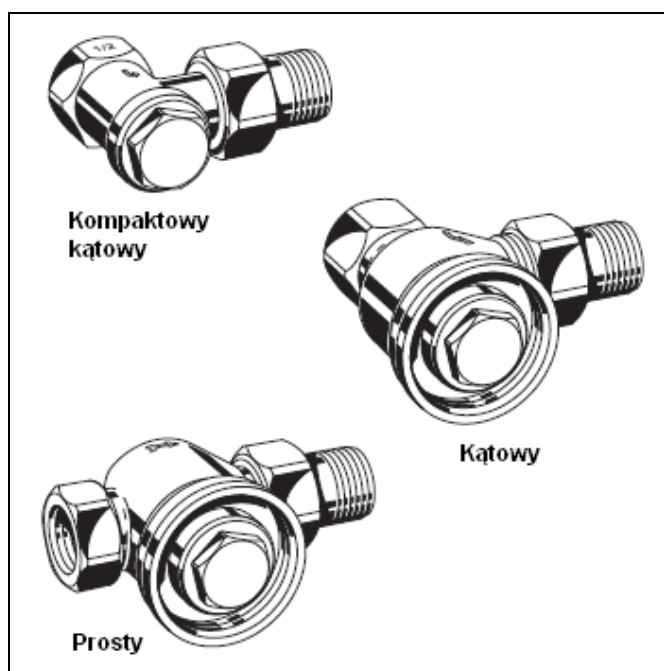

Konstrukcja

Zawór odcinający składa się z:

- Korpusu DN 15 i DN20, PN10 z:
 - gwintem wewnętrznym na wlocie;
 - z gwintem zewnętrznym do współpracy z nakrętką i nypem na wylocie
- Wkładki zaworowej
- Kapturka ochronnego

Materiały

- Korpus z niklowanego czerwonego brązu
- Uszczelnienie pierścieniem EPDM
- Mosiężne złączki przyłączeniowe
- Mosiężne nakrętki oporowe
- Mosiężny kapturek zabezpieczający z uszczelką teflonową

Zastosowanie

Zawór Veramax jest to zawór nastawny, powrotny o dużym przepływie. Zawór stosowany jest:

- w grawitacyjnych systemach grzewczych
- w dwururowych systemach grzewczych wysokimi wartościami kv
- w specjalnych przypadkach w instalacjach jednorurowych do odcięcia i regulacji pojedynczych grzejników.

Zawór Veramax jest odpowiedni do wodnych instalacji grzewczych oraz parowych niskiego ciśnienia.

Właściwości

- Dla dużych przepływów
- Dowolny kierunek przepływu
- Wartości wydajności odnoszą się do obu kierunków przepływu
- Wrzeciono uszczelnione zewnętrznie pierścieniem typu 'O'
- Solidny, odporny na korozję korpus z czerwonego mosiądzu
- Przyłącze do wszystkich typów rur od średnicy DN10 do DN20 i gwintowanych rurociągów o średnicy DN25

Dane techniczne

Medium	Woda, woda-glikol para niskiego ciśnienia
Maks. ciśn. robocze	Woda: 1 MPa (10 bar) Para: maks. 50 kPa (0,5 bar)
Temperatura pracy	Woda: 2...130°C Para: maks. 110°C
Wartości k_{vs}	5,0 (kompaktowy kątowy) 7,0 (kątowy) 5,0 (prosty)

Sposób działania

Indywidualne ustawienie zaworu Veramax jest wykonywane za pomocą klucza sześciokątnego przez obrót do wyliczonej wartości. Wielkość przepływu jest ustawiana przez obracanie wrzeciona na zaworze regulacyjnym. Związek pomiędzy ilością obrotów a przepływem może być odczytany z nomogramu przepływu.

Powrót z grzejnika może być odcięty przez obrót wrzeciona zaworu Veramax do pozycji zamkniętej za pomocą klucza sześciokątnego. Ustawienie wstępne zaworu jest wtedy trące. Zawory Veramax są dostarczane w pozycji pełnego otwarcia.

Wymiary i oznaczenia katalogowe

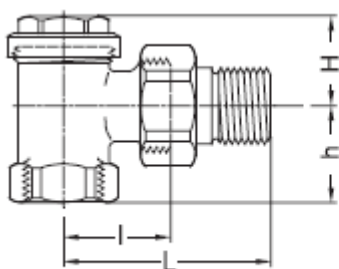

Rys. 1 Zawór kompaktowy kątowy (v2430)

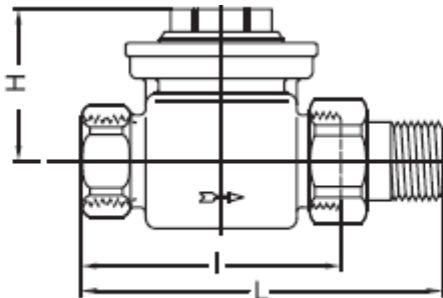

Rys. 2 Zawór kątowy (V2440E)

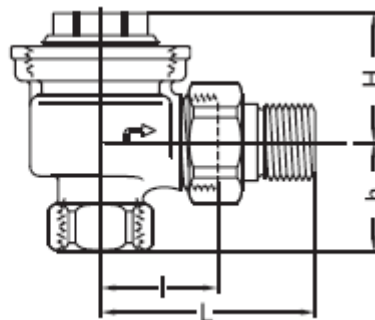

Rys. 3 Zawór prosty (V2440D)

Typ	R	DN	k _{vs}	Wymiary				Nr katalogowy
				L	I	H	h	
Kątowy	1/2"	15	5,0	58	29	30	26	V2430E0015
Kątowy	1/2"	15	7,0	60	32	38	30	V2440E0015
Kątowy	3/4"	20	7,0	67	36	38	34	V2440E0020
Kątowy	1"	25	7,0	74	42	39	38	V2440E0025
Prosty	1/2"	15	5,0	96	68	46	-	V2440D0015
Prosty	3/4"	20	5,0	105	74	46	-	V2440D0020
Prosty	1"	25	5,0	122	90	47	-	V2440D0025

UWAGA: Wszystkie wymiary w mm

Akcesoria

Złączka do rur miedzianych i stalowych



1/2" x 10 mm	VA620A1510
1/2" x 12 mm	VA620A1512
1/2" x 14 mm	VA620A1514
1/2" x 15 mm	VA620A1515
1/2" x 16 mm	VA620A1516
3/4" x 18 mm	VA620A2018
3/4" x 22 mm	VA620A2022

Komplet złączek (2 szt.) z pierścieniami pomocniczymi do rur miedzianych i stalowych



1/2" x 12 mm	VA621A1512
1/2" x 15 mm	VA621A1515
1/2" x 16 mm	VA621A1516
3/4" x 18 mm	VA621A2018

Pierścienie pomocnicze muszą być użyte do rur wykonanych z miękkiej stali i miedzi (grubość ścianki 1 mm)

Komplet złączek (2 szt.) z pierścieniami pomocniczymi do rur kompozytowych

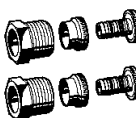

1/2" x 14 mm	VA622A1514
1/2" x 16 mm	VA622A1516

Śrubunek standardowy



do zaworów 1/2"	VA5201A015
do zaworów 3/4"	VA5201A020
do zaworów 1"	VA5201A025

Śrubunek wydłużony (do skracania)



1/2" x 76 mm ok. 65 mm gwintu	VA5204A015
3/4" x 76 mm ok. 60 mm gwintu	VA5204A020

Kruciec do lutowania



1/2" x 15 mm	VA5230A015
3/4" x 22 mm	VA5230A020

Kapturek



do zaworów 1/2"	VA2202A015
do zaworów 1"	VA2202A020

Uszczelka kapturka



do zaworów 1/2"	VA5090A015
do zaworów 1"	VA5090A020

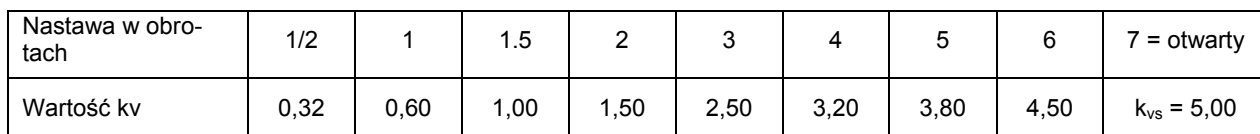

Nomogram przepływu dla zaworu kątownego (V2440E)

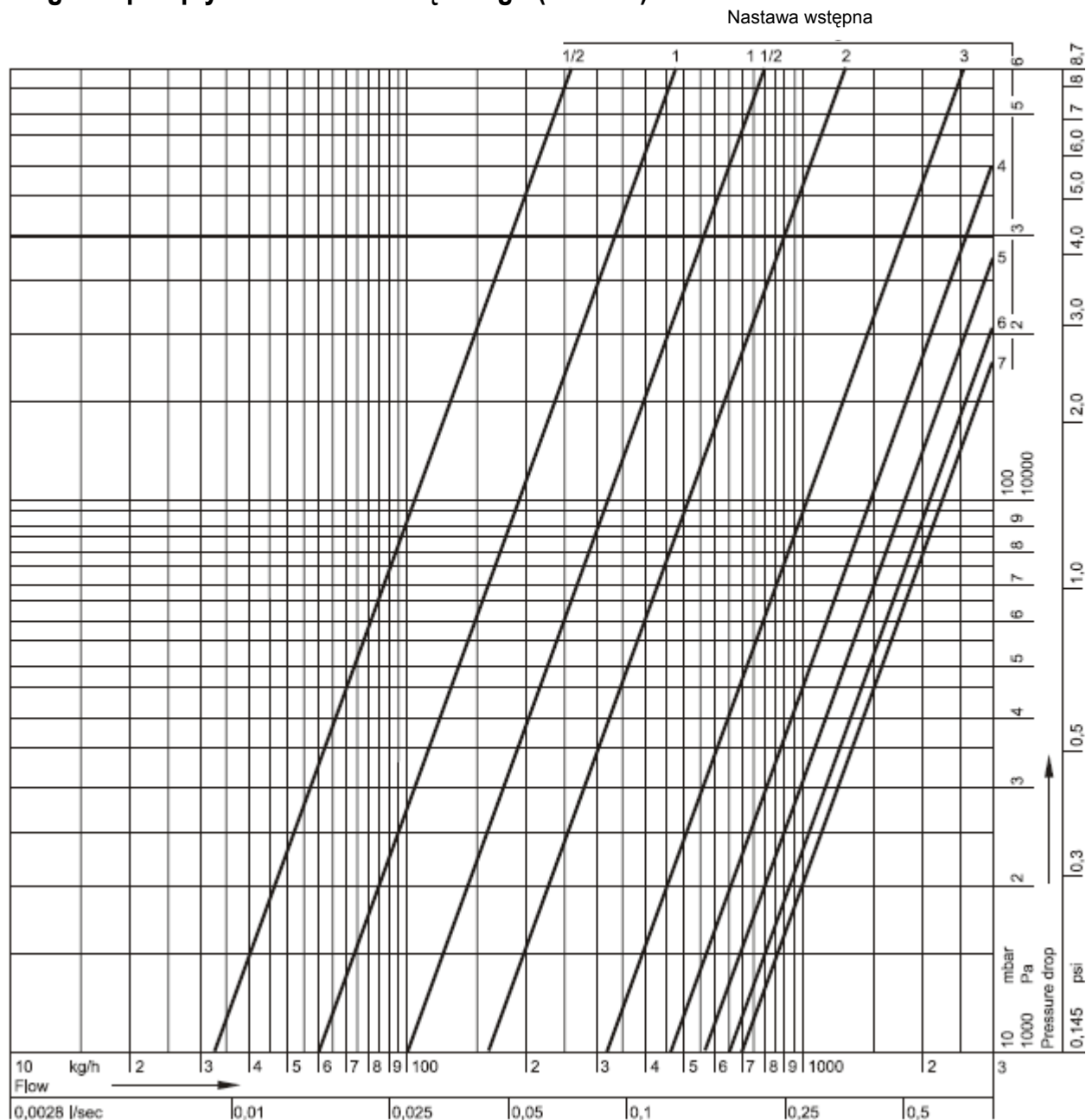

Nastawa w obrotach	1/2	1	1.5	2	3	4	5	6	7 = otwarty
Wartość kv	0,32	0,60	1,00	1,60	3,20	4,50	5,60	6,50	$k_{vs} = 7,00$

Honeywell