

Pompy samozasysające

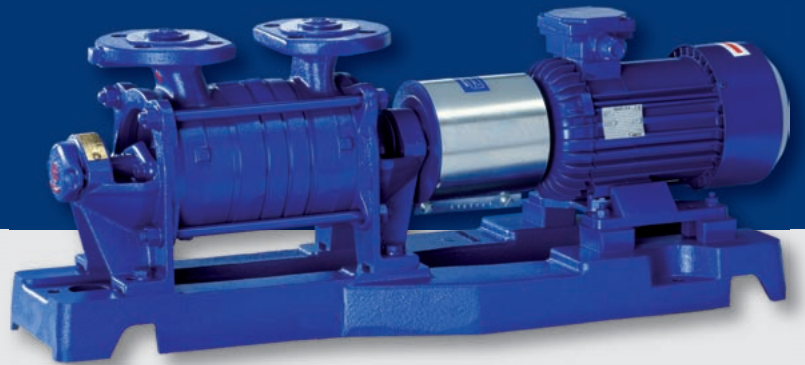

1862

HYDRO-VACUUM[®] S.A.

Pompy samozasysające

Typ SK

Pompy typu SK wyróżniają się w tej grupie konstrukcyjnej pomp wysoką sprawnością energetyczną, wynikającą z zastosowania własnych, oryginalnych i opatentowanych rozwiązań konstrukcyjnych, w szczególności brakiem komór międzystopniowych, wyeliminowanie których pozwoliło osiągnąć tak korzystne wskaźniki techniczno-eksploatacyjne. Obok wysokiej sprawności zwiększyła się sztywność i trwałość pomp. Zmniejszeniu uległa długość i masa.

Firma posiada ponad 70-cio letnie doświadczenie w produkcji pomp samozasysających boczno-kanałowych. Pompy są przedmiotem stałego eksportu do krajów europejskich i pozaeuropejskich. Ich produkcja objęta jest nadzorem klasyfikacyjnym towarzystw okrętowych i zagranicznych jak **LLOYD'S REGISTER OF SHIPPING, POLSKI REJESTR STATKÓW, MRS, GERMANISCHER LLOYD, AMERICAN BUREAU OF SHIPPING.**

Wyroby posiadają niezbędne atesty (do pompowania wody pitnej i na potrzeby gospodarcze), certyfikaty oraz świadectwa w zakresie bezpieczeństwa.

SPIS TREŚCI

Informacje ogólne o pompach	3
Pompa typu SKA	4
Pompa typu SKB	38
Pompa typu SKG	48
Pompa typu SA80 i SB80	74

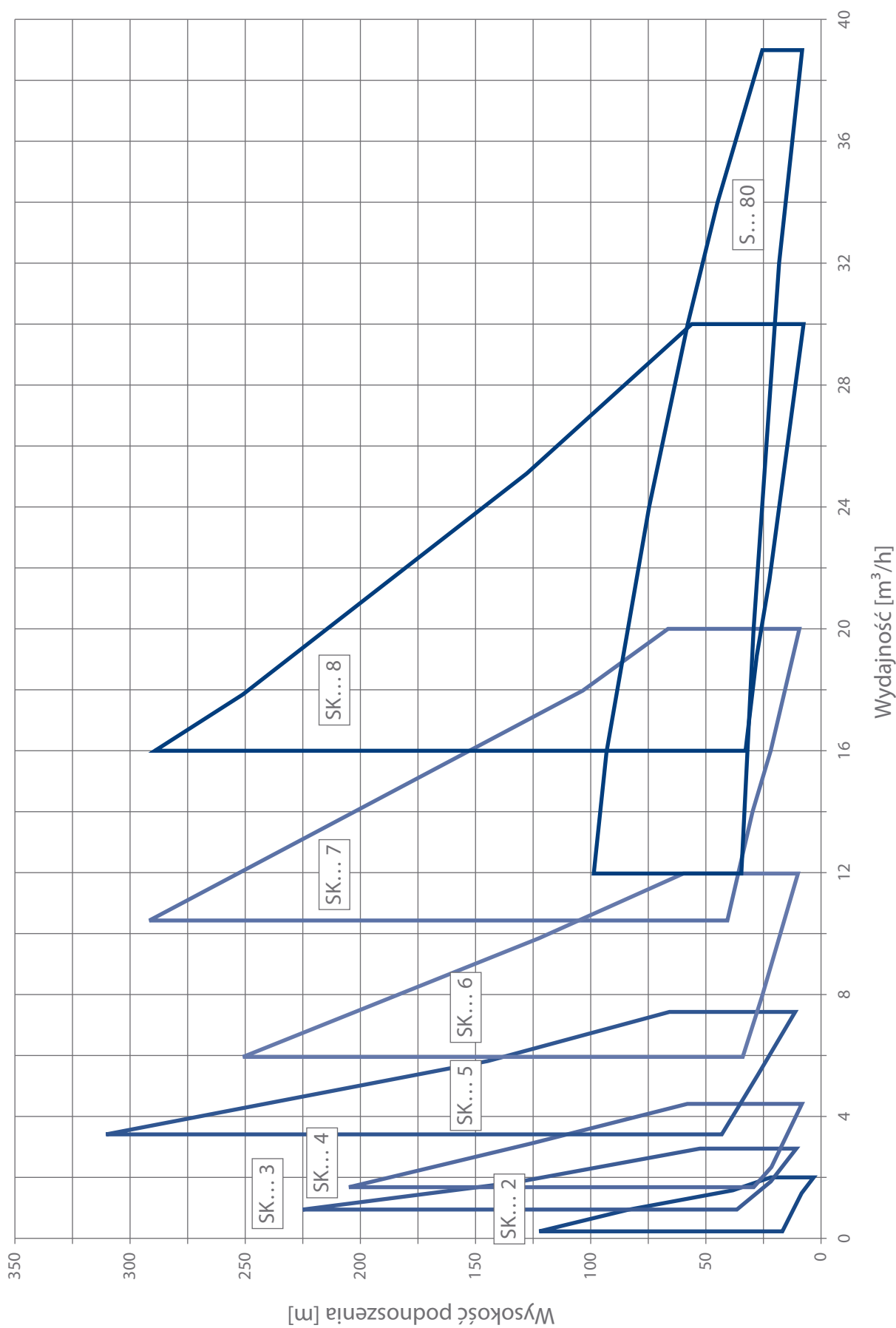

Informacje ogólne

Pompy samozasysające typu SKA wirowe, krążeniowe, z bocznym kanałem pierścieniowym, z wirnikiem otwartym, przeznaczone są do pompowania cieczy w zakresie odporności korozyjnej materiałów użytych na części w pompie. Dozwolone jest pompowanie cieczy o temperaturze do 110°C, lepkości do 150 mm²/s zanieczyszczonych cząstkami stałymi nieścieralnymi o wielkości do 0,5 mm w ilościach śladowych. Pompy mogą pracować z silnikami o częstotliwości 50–60 Hz.

Pompy typu SKA znajdują zastosowanie w: instalacjach wodociągowych, gospodarstwach indywidualnych, przemyśle.

Dane techniczne

Wydajność	0,3 ÷ 30 m ³ /h
Wysokość podnoszenia	do 310 m*
Temperatura pompowanej cieczy	do 110°C
Gęstość cieczy	do 1300 kg/m ³
Lepkość cieczy	do 150 mm ² /s
Masa	34,0 ÷ 409,0 kg
Moc silnika	0,55 ÷ 30,0 kW
Prędkość obrotowa	1450 obr/min (50 Hz) i 1800 obr/min (60 Hz)
Kierunek obrotów	w kierunku zgodnym do ruchu wskazówek zegara, patrząc na pompy od strony napędu
Uszczelnienie wału	uszczelnienie sznurowe lub uszczelnienie mechaniczne czołowe

* dla cieczy gorących od +70°C do +110°C wysokość podnoszenia pompy jest obniżona o 10%

- dla pomp SKA.2 dopuszczalne ciśnienie manometryczne nie może przekraczać 2,5 MPa
- dla pozostałych pomp ciśnienie manometryczne od 1 do 4 stopni nie może przekroczyć 2,0 MPa, od 5 do 8 stopni 3,2 MPa
- dla pomp z kołnierzami owalnymi od 1 do 4 stopni dopuszczalne ciśnienie manometryczne nie może przekroczyć 0,8 MPa

Struktura oznaczenia wyrobu



- aa** Grupa klasyfikacyjna
- f** Odmiana wyrobu (A – z łożyskiem kulowym po stronie ssącej i tłocznej)
- b** Typowielkość pompy (2 ÷ 8)
- cc** Typowymiar pompy (ilość stopni – 1 ÷ 8)
- d** Wykonanie materiałowe pompy wg pkt *Wykonania materiałowe*
- ee₁e₁e₂** Wykonanie konstrukcyjne pompy wg pkt *Wykonania konstrukcyjne*
- h** Kompletność dostaw wg pkt *Kompletność dostaw*
- iii** Wewnętrzne oznaczenie agregacji z jednostką napędową nadawane przez producenta
- k** Kosmetyka wyrobu wg pkt *Kosmetyka (powłoki ochronne)*

e – temperatura pracy
e = 1 – temperatura pracy –30°C +70°C
e = 2 – temperatura pracy +70°C +110°C
*e*₁ – rodzaj uszczelnienia mechanicznego
*e*₂ – rezerwa zawsze określana cyfrą „0”
 Wykonania specjalne oznaczone są dla wszystkich *ee₁e₂* cyfrą „9”

Przykład poprawnego oznaczenia pompy: **SKA.2.05.2.1020.3.103.1**

Materiały stosowane w budowie pomp typu SKA

Pompy SKA produkowane są w sześciu wykonaniach materiałowych

Części pompy	Wykonanie materiałowe „d”					
	1	2	3	4	5	6
Korpusy	żeliwo szare	brąz cynowy	żeliwo szare	żeliwo szare	staliwo węglowe	staliwo austenit.
Człony	żeliwo szare	żeliwo chromowe	żeliwo szare	żeliwo chromowe	staliwo węglowe	staliwo austenit.
Wirniki	brąz cynowy	brąz cynowy	staliwo węglowe	brąz cynowy	brąz cynowy	staliwo austenit. spec.
Wał	stal nierdzewna	stal kwasoodporna	stal nierdzewna	stal kwasoodporna	stal nierdzewna	stal kwasoodporna
Uszczelnienie wału	miękkie sznurowe* / mechaniczne czołowe*					

* dobór materiałowy uszczelnień zależy od pompowanego medium



Kompletność dostaw

Nr kompletności	
1	pompa z wolną końcówką wału
2	pompa ze sprzęgłem
3	pompa ze sprzęgłem i płytą fundamentową
4	monoblok (dotyczy wyłącznie pomp SM)
5	kompletność 3 plus silnik elektryczny
6	pompa monoblokowa z podstawą

Wykonania konstrukcyjne stosowane w pompach

Wykonania konstrukcyjne stosowane w pompach typu SKA

Nr wykonań konstrukcyjnych	Nazwa wykonania konstrukcyjnego	Pompa SKA									
		e	e ₁	e ₂	2	3	4	5	6	7	8
1010	Pompa z uszczelnieniem sznurowym do cieczy o temp. -30°C ÷ +70°C					×	×	×	×	×	×
1020	Pompa z uszczelnieniem sznurowym do cieczy o temp. -30°C ÷ +70°C				×						
1040	Pompa z uszczelnieniem sznurowym z komorą do cieczy o temp. -30°C ÷ +70°C				×	×	×	×	×	×	×
1050	Pompa z uszczelnieniem sznurowym z rurką obiegową do cieczy o temp. -30°C ÷ +70°C				×	×	×	×	×	×	×
1060	Pompa z uszczelnieniem sznurowym – pompa hydroforowa do cieczy o temp. 0°C ÷ +40°C dotyczy 01÷02 stopni					×	×				
1100	Pompa z uszczelnieniem czołowym pojedyn. typ A1 do cieczy o temp. -30°C ÷ +70°C				×	×	×	×	×		
1110	Pompa z uszczelnieniem czołowym pojedyn. typ V do cieczy o temp. -30°C ÷ +70°C					×	×	×	×	×	×
1120	Pompa z uszczelnieniem czołowym pojedyn. typ V-str. ssąca; VB-str. tłocząca do cieczy o temp. -30°C ÷ 70°C					×	×	×	×	×	×
1170	Pompa z uszczelnieniem czołowym pojedyn. typu 2100 do cieczy o temp. -30°C ÷ +70°C				×						
1230	Pompa z uszczelnieniem czołowym pojedyn. typu 58U do cieczy o temp. -30°C ÷ +70°C					×	×			×	×
1350	Pompa z uszczelnieniem czołowym pojedyn. typ A1 z Quenching do cieczy o temp. -30°C ÷ +70°C				×	×	×	×	×		
1360	Pompa z uszczelnieniem czołowym pojedyn. typ V z Quenching do cieczy o temp. -30°C ÷ +70°C					×	×	×	×	×	×
1370	Pompa z uszczelnieniem czołowym pojedyn. typ V-str. ssąca; VB-str. tłocząca z Quenching do cieczy o temp. -30°C ÷ +70°C					×	×	×	×	×	×
1420	Pompa z uszczelnieniem czołowym pojedyn. typ 2100 z Quenching do cieczy o temp. -30°C ÷ +70°C				×						
1600	Pompa z uszczelnieniem czołowym podwójn. zabudowa BACK TO BACK typu V+V z cieczą zaporową do cieczy o temp. -30°C ÷ +70°C				×	×	×	×	×	×	×
1610	Pompa z uszczelnieniem czołowym podwójn. zabudowa BACK TO BACK typu V+VB z cieczą zaporową do cieczy o temp. -30°C ÷ +70°C					×	×	×	×	×	×
2020	Pompa z uszczelnieniem sznurowym do cieczy o temp. +70°C ÷ +110°C				×	×	×	×	×	×	×
2040	Pompa z uszczelnieniem sznurowym z komorą do cieczy o temp. +70°C ÷ +110°C				×	×	×	×	×	×	×
2100	Pompa z uszczelnieniem czołowym pojedyn. typ A1 do cieczy o temp. +70°C ÷ +110°C				×	×	×	×	×		
2110	Pompa z uszczelnieniem czołowym pojedyn. typ V do cieczy o temp. +70°C ÷ +110°C					×	×	×	×	×	×
2120	Pompa z uszczelnieniem czołowym pojedyn. typ V-str. ssąca; VB-str. tłocząca do cieczy o temp. +70°C ÷ +110°C					×	×	×	×	×	×
2170	Pompa z uszczelnieniem czołowym pojedyn. typu 2100 do cieczy o temp. +70°C ÷ +110°C				×						
2230	Pompa z uszczelnieniem czołowym pojedyn. typu 58U do cieczy o temp. +70°C ÷ +110°C					×	×			×	×
2350	Pompa z uszczelnieniem czołowym pojedyn. typ A1 z Quenching do cieczy o temp. +70°C ÷ +110°C				×	×	×	×	×		
2360	Pompa z uszczelnieniem czołowym pojedyn. typ V z Quenching do cieczy o temp. +70°C ÷ +110°C					×	×	×	×	×	×
2370	Pompa z uszczelnieniem czołowym pojedyn. typ V-str. ssąca; VB-str. tłocząca z Quenching do cieczy o temp. +70°C ÷ +110°C					×	×	×	×	×	×
2420	Pompa z uszczelnieniem czołowym pojedyn. typu 2100 z Quenching do cieczy o temp. +70°C ÷ +110°C				×						
2600	Pompa z uszczelnieniem czołowym podwójn. zabudowa BACK TO BACK typu V+V z cieczą zaporową do cieczy o temp. +70°C ÷ +110°C				×	×	×	×	×	×	×
2610	Pompa z uszczelnieniem czołowym podwójn. zabudowa BACK TO BACK typu V+VB z cieczą zaporową do cieczy o temp. +70°C ÷ +110°C					×	×	×	×	×	×

SKA.2 CHARAKTERYSTYKI

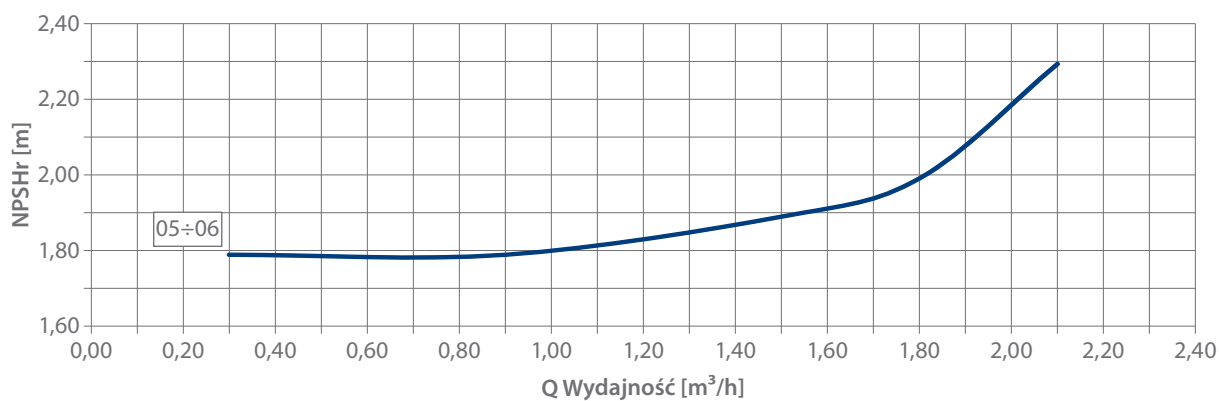
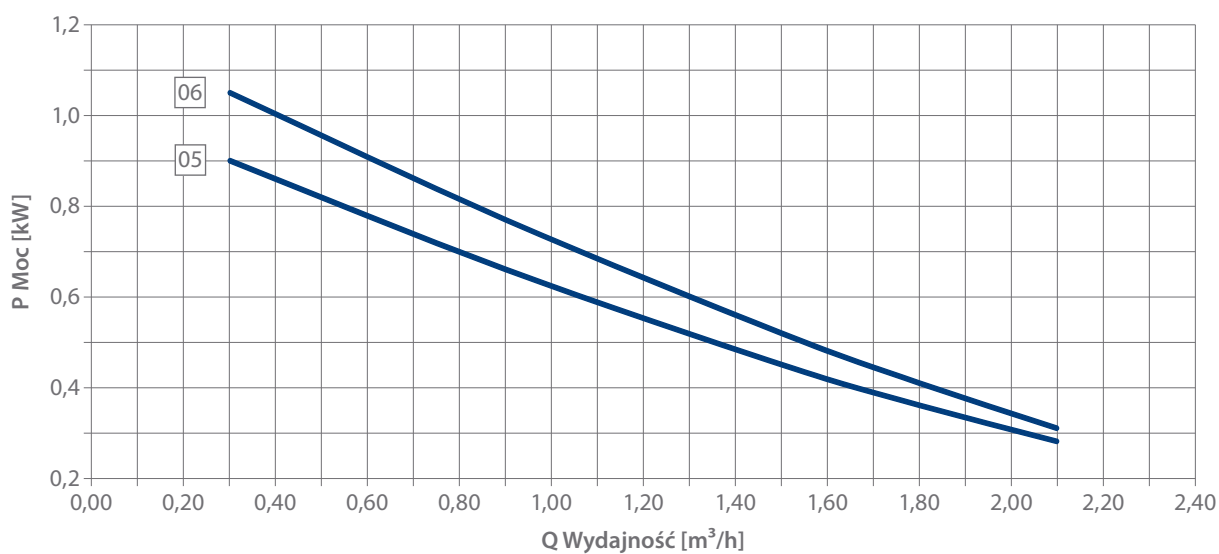
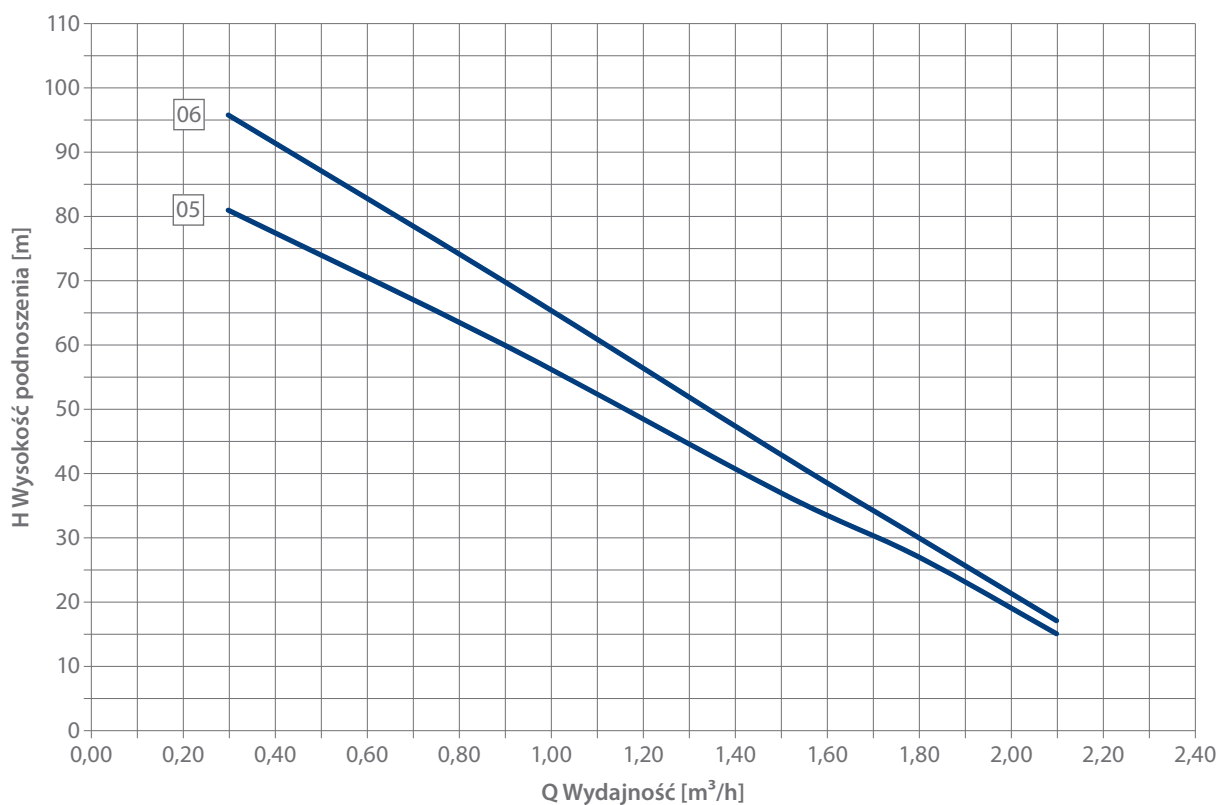

Przekrój pompy SKA.2

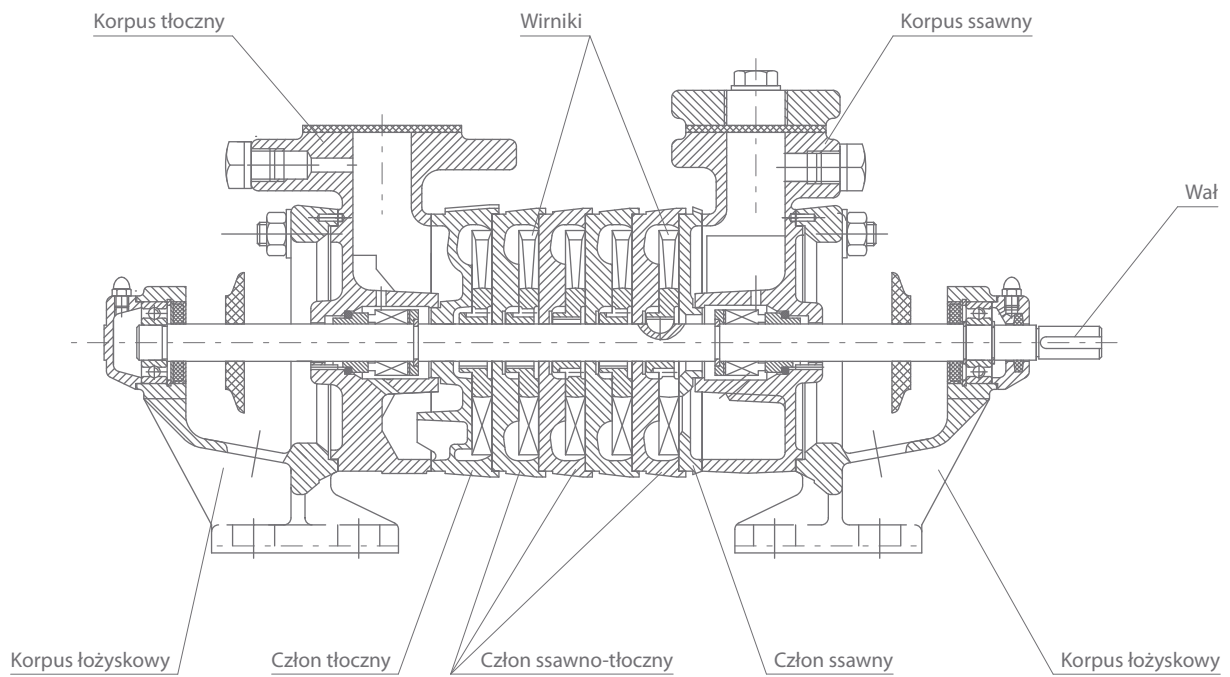

Rysunek gabarytowy SKA.2

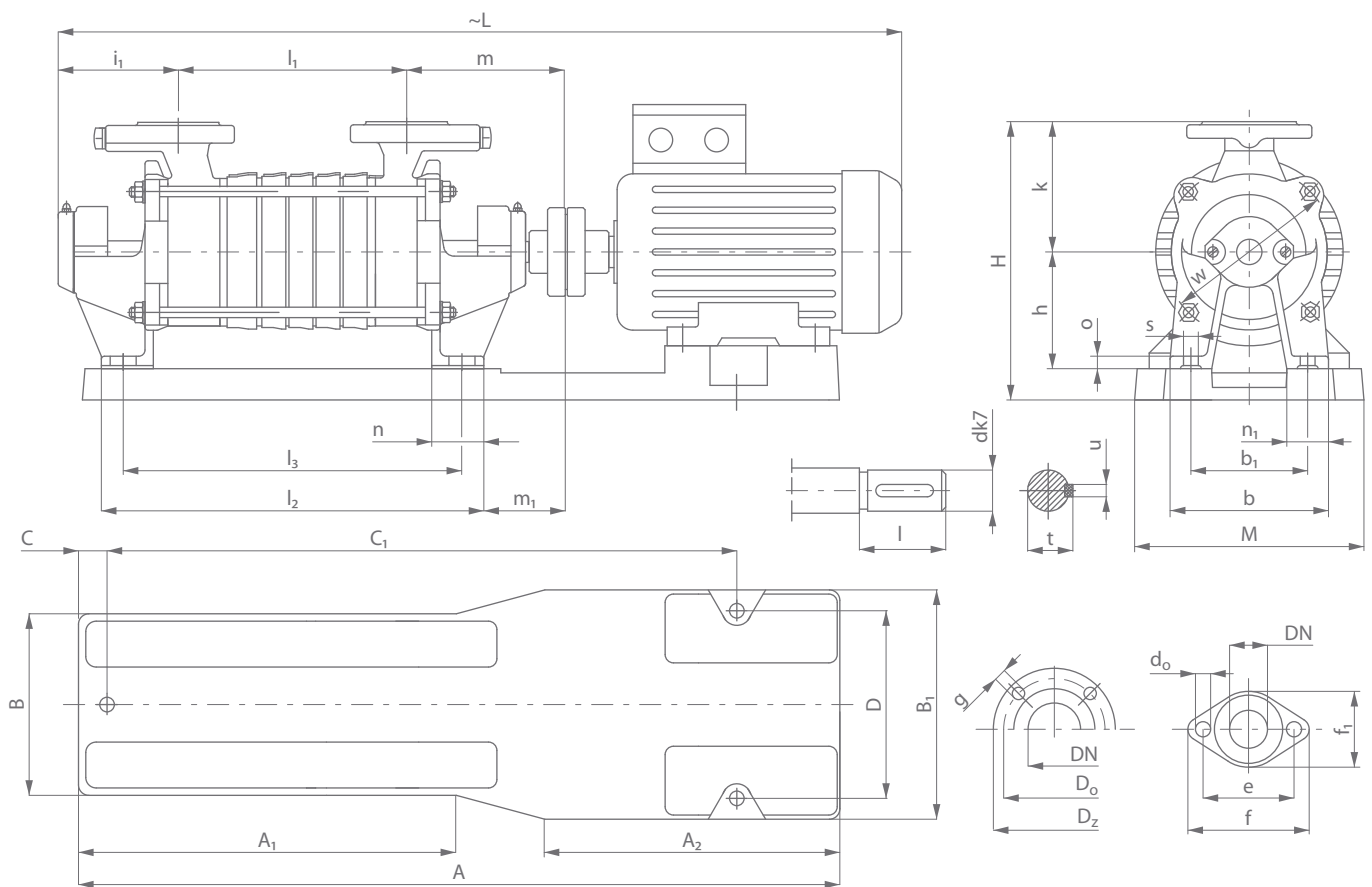

SKA.2 DOBORY POMP

Kompletność	1	2	3	5	sprzęgło	Silnik			Płyta fundamentowa		Wymiary gabarytowe		
	Masa pompy					wielkość mechaniczna	moc	napięcie	płyta	klocek	H	M	~L
Oznaczenie pompy	z wolną końcówką wału	ze sprzęgłem	ze sprzęgłem i płytą	ze sprzęgłem, silnikiem i płytą	[typ]								
1	2	3	4	5	6	7	8	9	10	11	12	13	14
dla e ₁ e ₂ = 02, 04, 05, 10, 17, 35, 42													
SKA.2.05	14,2	15,2	30,2	40,5	EZ1	804B	0,55	230	60.59.01.1	68.40.03.1	225	226	694
SKA.2.05	14,2	15,2	30,2	42,0	EZ1	804C	0,75	230	60.59.01.1	68.40.03.1	225	226	716
SKA.2.05	14,2	15,7	30,7	52,0	EZ1	904S	1,1	230	60.59.01.1	68.40.03.1	225	256	771
SKA.2.05	14,2	15,7	30,7	64,0	EZ1	904L	1,5	230	60.59.01.1	68.40.03.1	235	250	842
SKA.2.05	14,2	15,2	30,2	38,0	EZ1	804A	0,55	400	60.59.01.1	68.40.03.1	225	233	673
SKA.2.05	14,2	15,2	30,2	40,0	EZ1	804B	0,75	400	60.59.01.1	68.40.03.1	225	233	693
SKA.2.05	14,2	15,7	30,7	43,0	EZ1	90S4	1,1	400	60.59.01.1	–	225	233	736
SKA.2.05	14,2	15,7	30,7	46,0	EZ1	90L4	1,5	400	60.59.01.1	–	225	233	762
SKA.2.06	15,5	16,5	31,5	42,0	EZ1	804B	0,55	230	60.59.01.1	68.40.03.1	225	226	714
SKA.2.06	15,5	16,5	31,5	43,50	EZ1	804C	0,75	230	60.59.01.1	68.40.03.1	225	226	736
SKA.2.06	15,5	17,0	32,0	53,50	EZ1	904S	1,1	230	60.59.01.1	–	225	260	791
SKA.2.06	15,5	17,0	32,0	65,0	EZ1	904L	1,5	230	60.59.01.1	68.40.03.1	235	250	862
SKA.2.06	15,5	16,5	31,5	39,50	EZ1	804A	0,55	400	60.59.01.1	68.40.03.1	225	233	693
SKA.2.06	15,5	16,5	31,5	41,50	EZ1	804B	0,75	400	60.59.01.1	68.40.03.1	225	233	713
SKA.2.06	15,5	17,0	32,0	44,0	EZ1	90S4	1,1	400	60.59.01.1	–	225	233	756
SKA.2.06	15,5	17,0	32,0	47,0	EZ1	90L4	1,5	400	60.59.01.1	–	225	233	782

Kompletność	1	2	3	5	sprzęgło	Silnik			Płyta fundamentowa		Wymiary gabarytowe		
	Masa pompy					wielkość mechaniczna	moc	napięcie	płyta	klocek	H	M	~L
Oznaczenie pompy	z wolną końcówką wału	ze sprzęgłem	ze sprzęgłem i płytą	ze sprzęgłem, silnikiem i płytą	[typ]								
1	2	3	4	5	6	7	8	9	10	11	12	13	14
dla e ₁ e ₂ = 04, 35, 60													
SKA.2.05	17,2	18,2	33,2	42,0	EZ1	804B	0,55	230	60.59.01.1	68.40.03.1	225	226	607
SKA.2.05	17,2	18,2	33,2	43,5	EZ1	804C	0,75	230	60.59.01.1	68.40.03.1	225	226	766
SKA.2.05	17,2	18,7	33,7	53,5	EZ1	904S	1,1	230	60.59.01.1	68.40.03.1	225	256	821
SKA.2.05	17,2	18,7	33,7	65,5	EZ1	904L	1,5	230	60.59.01.1	68.40.03.1	235	250	892
SKA.2.05	17,2	18,2	33,2	41,0	EZ1	804A	0,55	400	60.59.01.1	68.40.03.1	225	233	723
SKA.2.05	17,2	18,2	33,2	43,0	EZ1	804B	0,75	400	60.59.01.1	68.40.03.1	225	233	743
SKA.2.05	17,2	18,7	33,7	46,0	EZ1	90S4	1,1	400	60.59.01.1	–	225	233	786
SKA.2.05	17,2	18,7	33,7	49,0	EZ1	90L4	1,5	400	60.59.01.1	–	225	233	812
SKA.2.06	18,5	19,5	34,5	43,5	EZ1	804B	0,55	230	60.59.01.1	68.40.03.1	225	226	764
SKA.2.06	18,5	19,5	34,5	45,0	EZ1	804C	0,75	230	60.59.01.1	68.40.03.1	225	226	786
SKA.2.06	18,5	20,0	35,0	55,0	EZ1	904S	1,1	230	60.59.01.1	–	225	260	841
SKA.2.06	18,5	20,0	35,0	66,5	EZ1	904L	1,5	230	60.59.01.1	68.40.03.1	235	250	912
SKA.2.06	18,5	19,5	34,5	42,5	EZ1	804A	0,55	400	60.59.01.1	68.40.03.1	225	233	743
SKA.2.06	18,5	19,5	34,5	44,5	EZ1	804B	0,75	400	60.59.01.1	68.40.03.1	225	233	763
SKA.2.06	18,5	20,0	35,0	47,0	EZ1	90S4	1,1	400	60.59.01.1	–	225	233	806
SKA.2.06	18,5	20,0	35,0	50,0	EZ1	90L4	1,5	400	60.59.01.1	–	225	233	832



Tabela wydajności i mocy zapotrzebowanej na wale SKA.2.05÷06

Oznaczenie pompy	Wydajność Q [m³/h]									
	0.3		0.9		1.5		1.8		2.1	
	Wydajność Q [l/min]									
	5		15		25		30		35	
	H [m]	P [kW]	H [m]	P [kW]	H [m]	P [kW]	H [m]	P [kW]	H [m]	P [kW]
SKA.2.05	81	0,90	60	0,66	37	0,45	27	0,36	15	0,28
SKA.2.06	96	1,05	70	0,77	43	0,52	30	0,41	17	0,31

Wymiary kołnierzy

Typowymiar pomp	DN	e	d ₀	f	f ₁
SKA.2	25	75	12	100	72

Przeciwnożerze dostarczane są z pompami.

Przyłącze gwintowane w przeciwnożerze:

G1 – SKA.2

Kożerze owalny stosowany w pompach SKA.2.05 i 06 tylko w korpusie ssącym.

Typowymiar pomp	DN	D ₀	D _Z	g	i
SKA.2	25	85	115	14	4

Kożerze okrągły stosowany w pompach SKA.2.05 i 06, tylko w korpusie tłocznym.

i – ilość otworów

Wymiary pompy

Typowielkość pompy	dla e ₁ e ₂ =	Pompa											Wał				
		b	b ₁	h	k	n	n ₁	o	s	i ₁	m	m ₁	w	l	d	t	u
SKA.2	02, 04, 05, 10, 17, 35, 42	120	90	90	90	80	30	12	10	120	150	77	130	28	14	16	5
SKA.2	04, 35, 60	120	90	90	90	80	30	12	10	145	175	102	130	28	14	16	5

dla e ₁ e ₂ = 02, 04, 05, 10, 17, 35, 42			
Wymiar	l ₁	l ₂	l ₃
SKA.2.05	158	304	268
SKA.2.06	178	324	288

dla e ₁ e ₂ = 04, 35, 60			
Wymiar	l ₁	l ₂	l ₃
SKA.2.05	158	354	318
SKA.2.06	178	374	338

Wymiary płyt fundamentowych

Nr płyty	A	A ₁	A ₂	B	B ₁	C	C ₁	D ₁	F
60.59.01.1	742	242	230	130	220	72	560	178	14

SKA.3 CHARAKTERYSTYKI

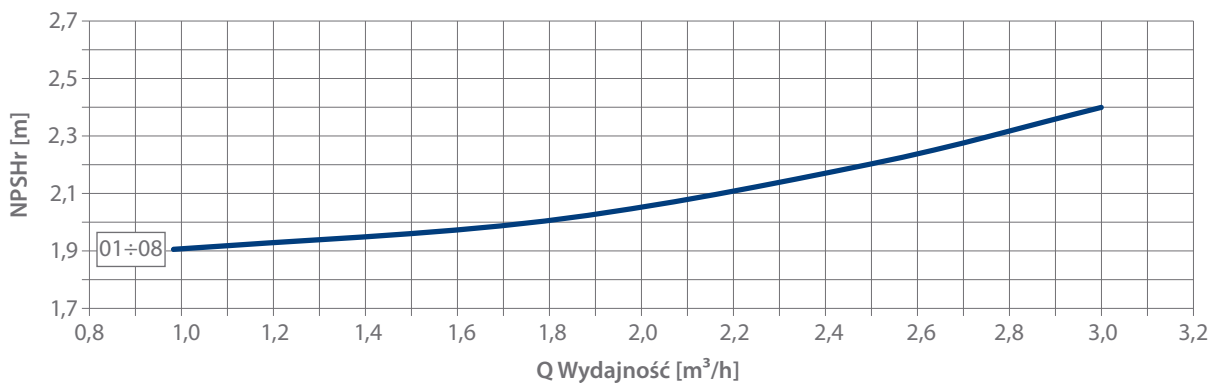
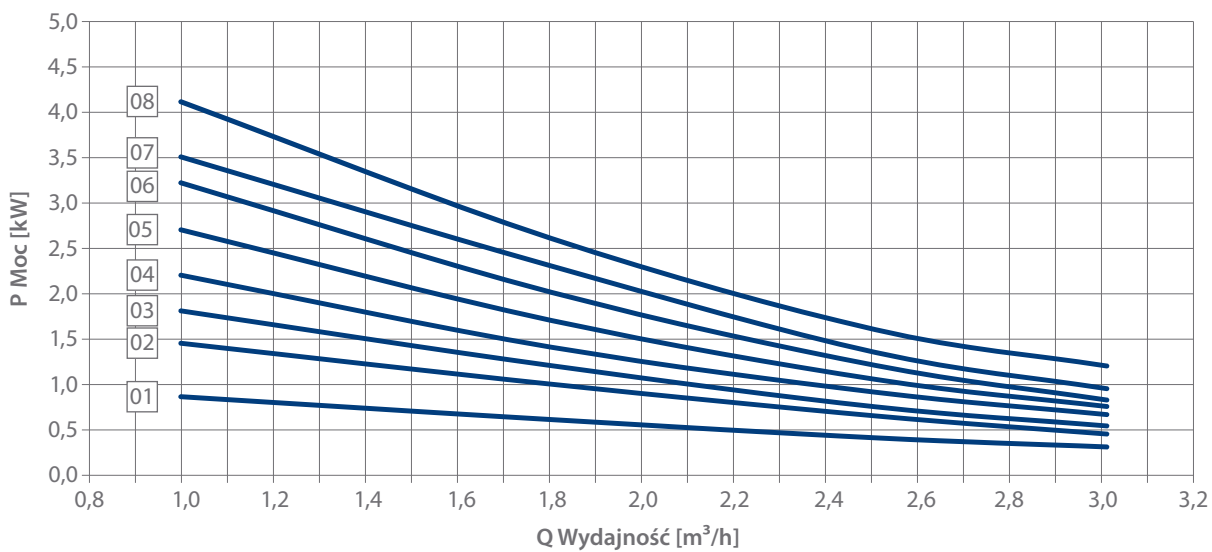
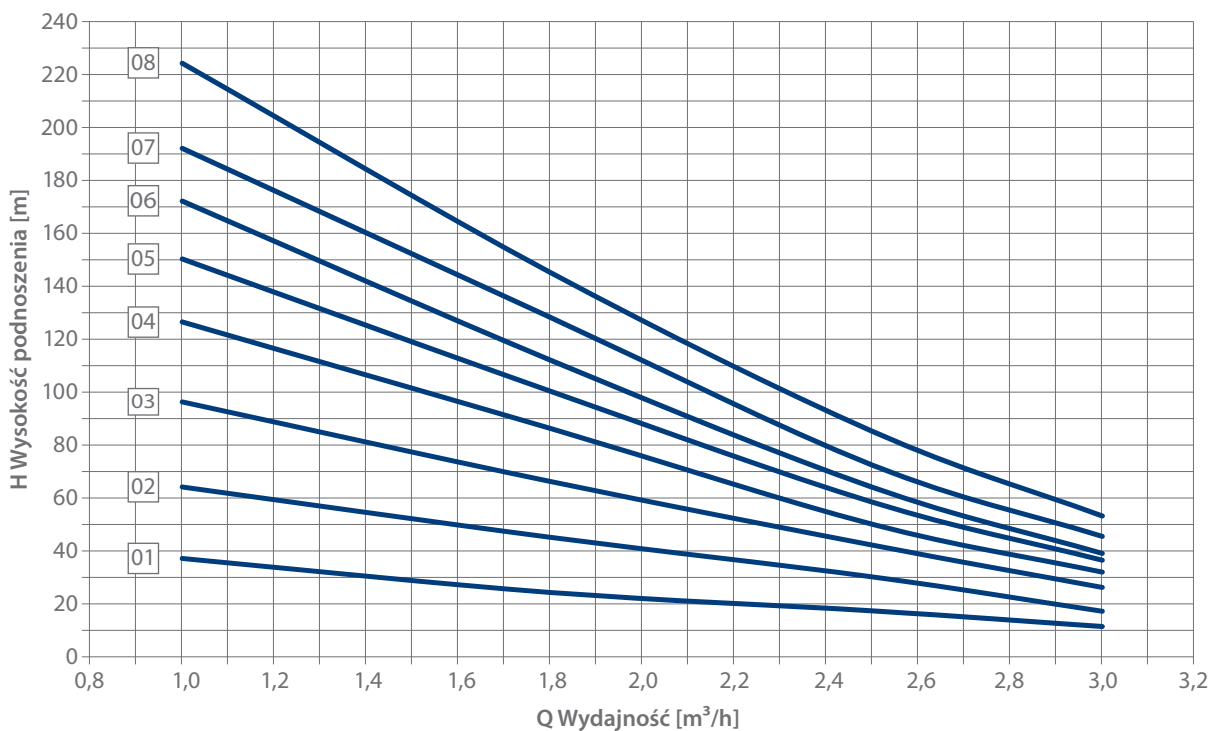

Przekrój pompy SKA.3.01÷02

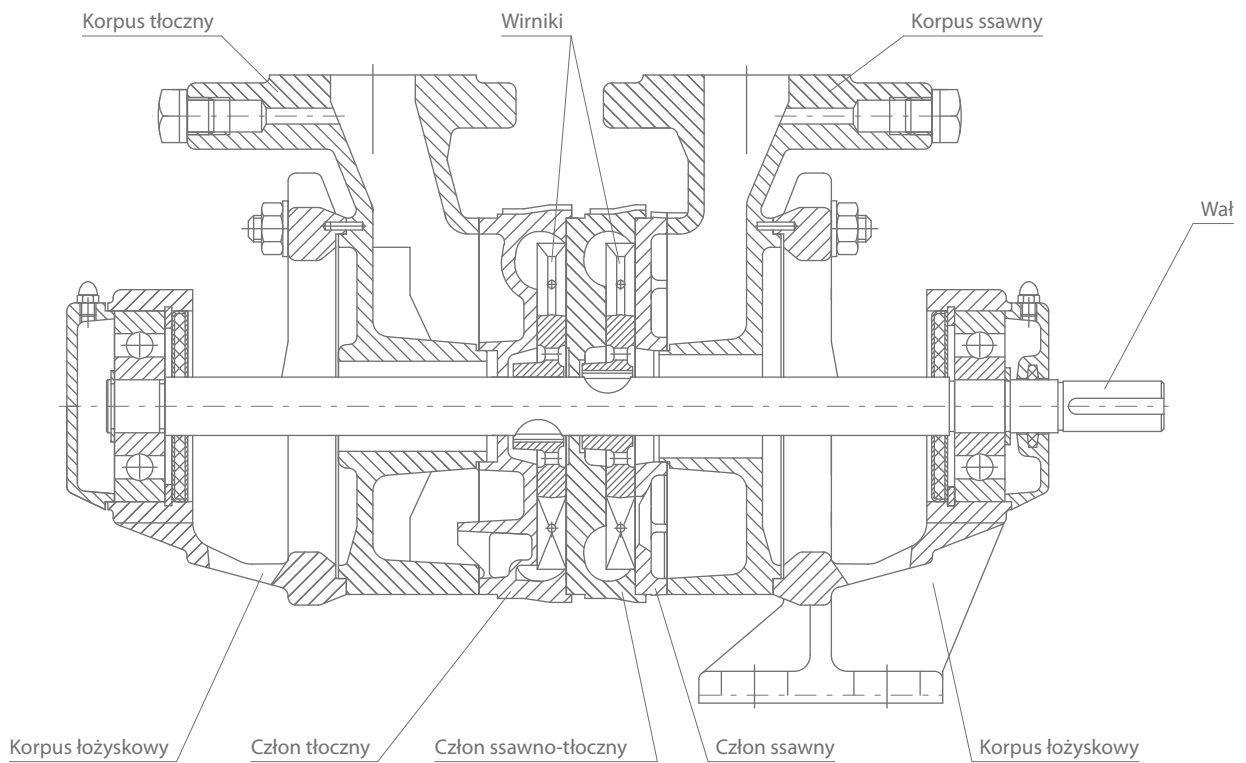

Rysunek gabarytowy SKA.3.01÷02

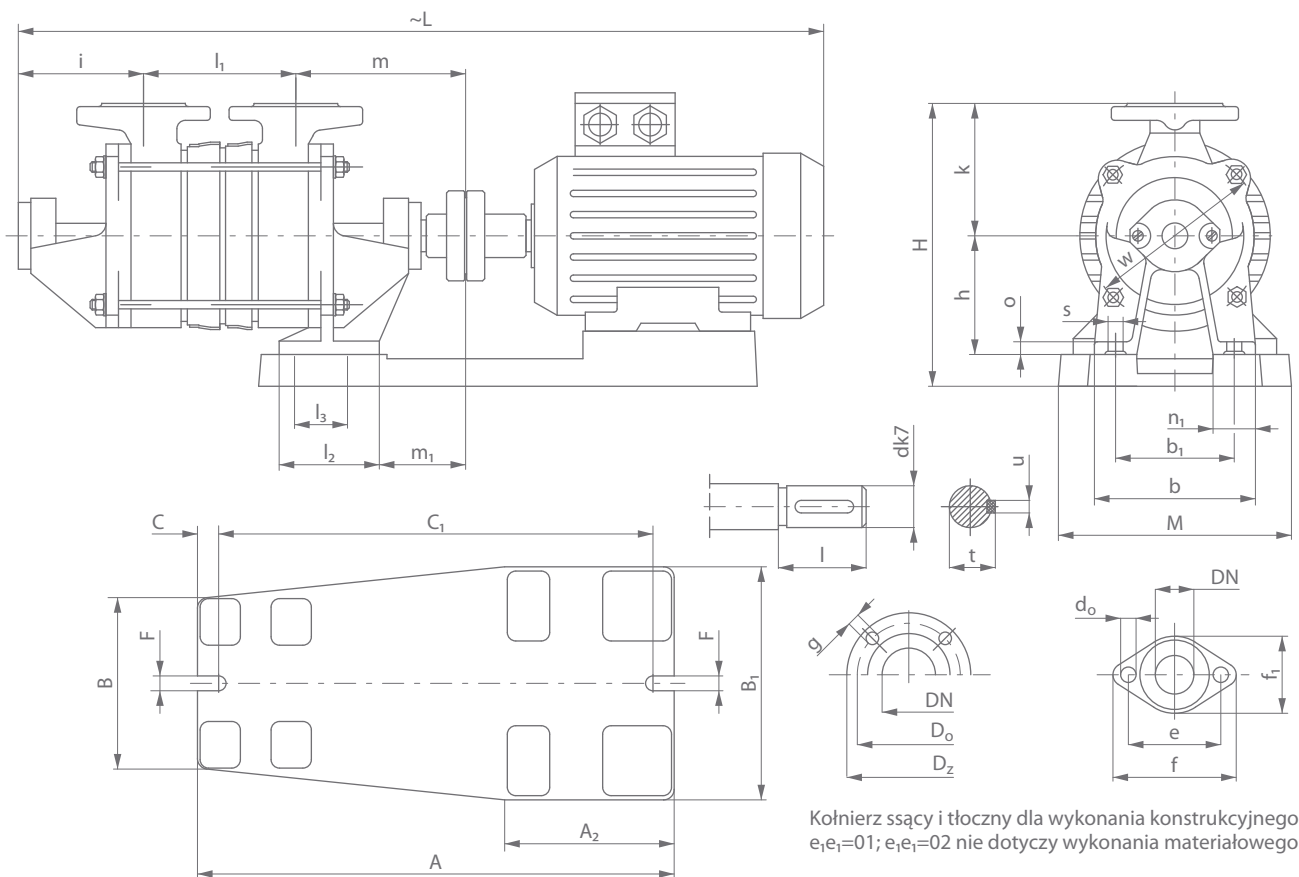

Przekrój pompy SKA.3.03÷08

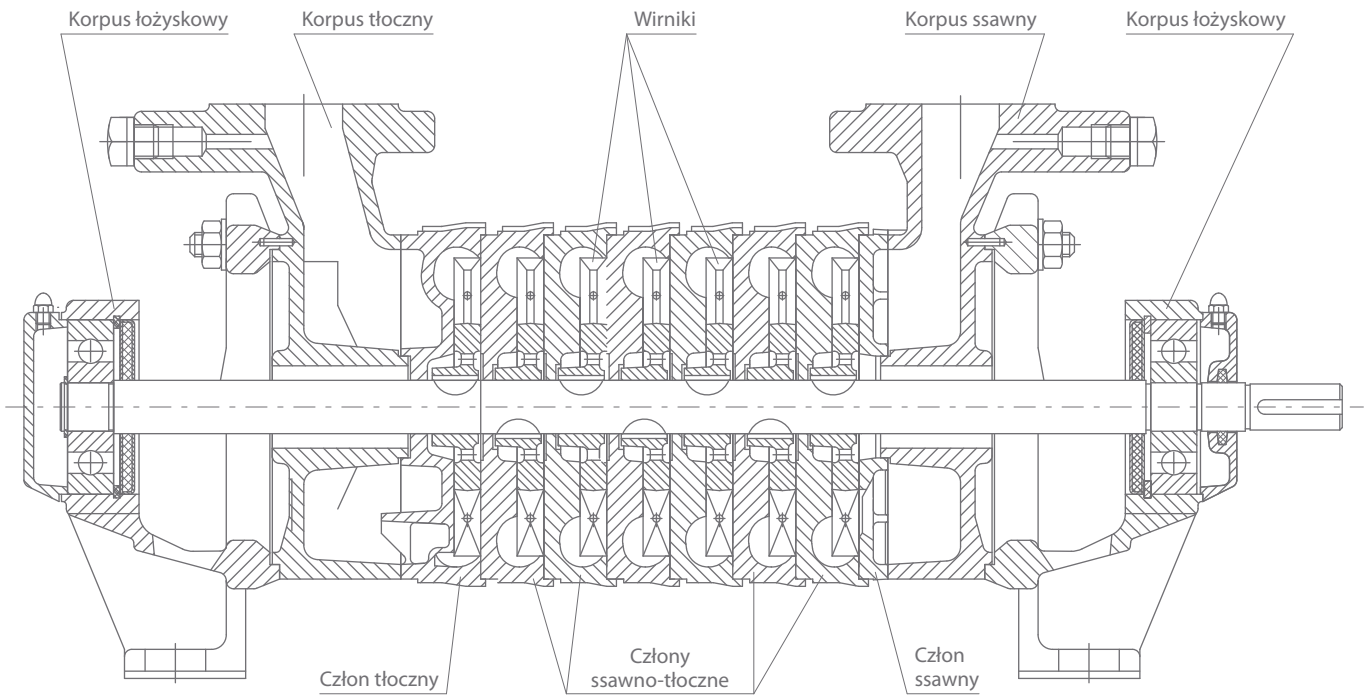

Rysunek gabarytowy SKA.3.03÷08

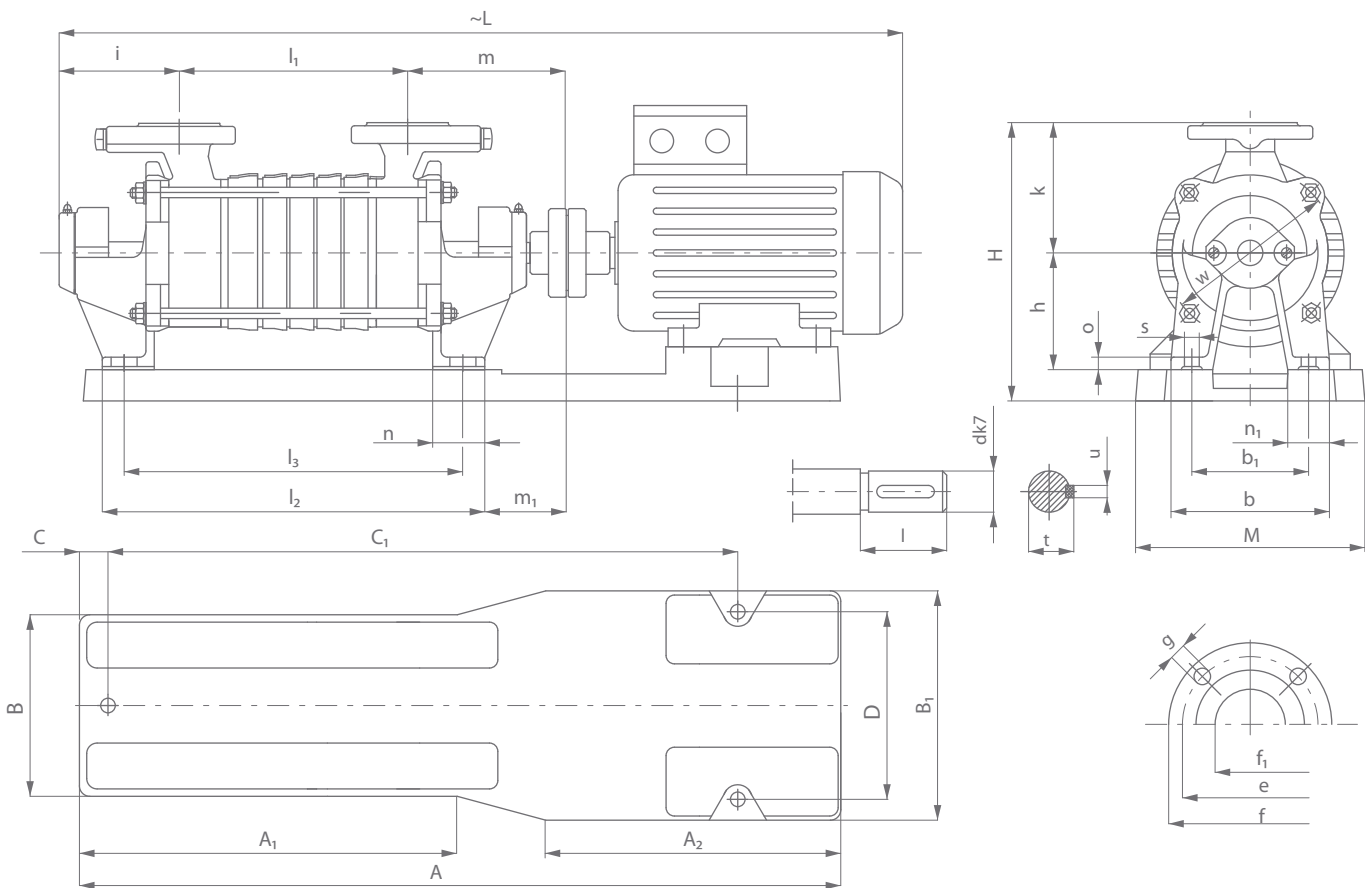

SKA.3 DOBORY POMP

Kompletność	1	2	3	5	sprzęgło	Silnik			Płyta fundamentowa		Wymiary gabarytowe		
	Masa pompy					Oznaczenie pompy	wielkość mechaniczna	moc	napięcie	plyta	klocek	H	M
	z wolną końcówką wału	ze sprzęgłem	ze sprzęgłem i płytą	ze sprzęgłem, silnikiem i płytą									
	[kg]				[typ]	–	[kW]	[V]	[numer]		[mm]		
1	2	3	4	5	6	7	8	9	10	11	12	13	14
dla e ₁ e ₂ = 01, 05, 06*, 10, 11, 12, 23, 35, 36, 37													
SKA.3.01	16	17,5	23	40,0	EZ1	904S	1,1	230	60.60.02.1	–	267	220	667
SKA.3.01	16	17,5	23	30,0	EZ1	804A	0,55	400	60.61.01.1	68.40.01.1	267	220	646
SKA.3.01	16	17,5	23	31,0	EZ1	804B	0,75	400	60.61.01.1	68.40.01.1	267	220	666
SKA.3.01	16	17,5	23	40,0	EZ1	90S4	1,1	400	60.60.02.1	–	267	220	673
SKA.3.02	18	19,5	25	42,5	EZ1	904S	1,1	230	60.60.02.1	–	267	220	690
SKA.3.02	18	19,5	25	43,0	EZ1	904L	1,5	230	60.60.02.1	–	267	220	710
SKA.3.02	18	20	25	33,0	EZ1	804B	0,75	400	60.61.01.1	68.40.01.1	267	220	639
SKA.3.02	18	20	25	42,5	EZ1	90S4	1,1	400	60.60.02.1	–	267	220	727
SKA.3.02	18	20	25	45,0	EZ1	90L4	1,5	400	60.60.02.1	–	267	220	752
SKA.3.02	18	21	26,5	47,0	EZ1	100L4A	2,2	400	60.61.01.1	–	267	220	780
SKA.3.03	21	23	45	57,5	EZ1	90S4	1,1	400	60.45.01.1	68.40.16.1	297	262	750
SKA.3.03	21	23	45	60,0	EZ1	90L4	1,5	400	60.45.01.1	68.40.16.1	297	262	775
SKA.3.03	21	24	46	69,0	EZ1	100L4A	2,2	400	60.45.01.1	68.40.17.1	297	262	829
SKA.3.03	21	24	46	72,0	EZ1	100L4B	3,0	400	60.45.01.1	68.40.17.1	297	262	931
SKA.3.04	23	25	47	60,0	EZ1	90S4	1,1	400	60.45.01.1	68.40.16.1	297	262	773
SKA.3.04	23	25	47	62,0	EZ1	90L4	1,5	400	60.45.01.1	68.40.16.1	297	262	749
SKA.3.04	23	26	48	71,0	EZ1	100L4A	2,2	400	60.45.01.1	68.40.17.1	297	262	852
SKA.3.04	23	26	48	75,0	EZ1	100L4B	3,0	400	60.45.01.1	68.40.17.1	297	262	854
SKA.3.04	23	26	48	88,0	EZ1	112M4	4,0	400	60.45.01.1	–	297	262	877
SKA.3.05	27	29	57	72,0	EZ1	90L4	1,5	400	60.45.01.1	68.40.16.1	297	262	821
SKA.3.05	27	30	58	81,0	EZ1	100L4A	2,2	400	60.45.01.1	68.40.17.1	297	262	875
SKA.3.05	27	30	58	85,0	EZ1	100L4B	3,0	400	60.45.01.1	68.40.17.1	297	262	877
SKA.3.05	27	30	58	98,0	EZ1	112M4	4,0	400	60.45.01.1	–	297	262	900
SKA.3.06	29	31	59	75,0	EZ1	90L4	1,5	400	60.46.01.1	68.40.16.1	292	297	844
SKA.3.06	29	32	60	83,0	EZ1	100L4A	2,2	400	60.46.01.1	68.40.17.1	292	297	898
SKA.3.06	29	32	60	87,0	EZ1	100L4B	3,0	400	60.46.01.1	68.40.17.1	292	297	900
SKA.3.06	29	32	60	100,0	EZ1	112M4	4,0	400	60.46.01.1	–	292	297	923
SKA.3.06	29	34	62	117,0	EZ3	132S4	5,5	400	60.46.01.1	68.40.18.1	312	297	968
SKA.3.07	31	33	61	77,0	EZ1	90L4	1,5	400	60.46.01.1	68.40.16.1	292	297	967
SKA.3.07	31	34	62	85,0	EZ1	100L4A	2,2	400	60.46.01.1	68.40.17.1	292	297	921
SKA.3.07	31	34	62	89,0	EZ1	100L4B	3,0	400	60.46.01.1	68.40.17.1	292	297	924
SKA.3.07	31	34	62	102,0	EZ1	112M4	4,0	400	60.46.01.1	–	292	297	946
SKA.3.07	31	36	64	119,0	EZ3	132S4	5,5	400	60.46.01.1	68.40.18.1	292	297	991
SKA.3.08	33	36	64	87,0	EZ1	100L4A	2,2	400	60.46.01.1	68.40.17.1	292	297	944
SKA.3.08	33	36	64	91,0	EZ1	100L4B	3,0	400	60.46.01.1	68.40.17.1	292	297	946
SKA.3.08	33	36	64	104,0	EZ1	112M4	4,0	400	60.46.01.1	–	292	297	969
SKA.3.08	33	38	66	121,0	EZ3	132S4	5,5	400	60.46.01.1	68.40.18.1	312	297	1014
SKA.3.08	33	40	68	134,0	EZ3	132M4	7,5	400	60.46.01.1	68.40.18.1	312	297	1052

* dla pomp SKA.3.01÷02

SKA.3 DOBORY POMP

Kompletność	1	2	3	5	sprzęgło	Silnik			Płyta fundamentowa		Wymiary gabarytowe		
	Masa pompy					Oznaczenie pompy	wielkość mechaniczna	moc	napięcie	płyta	kłosek	H	M
	z wolną końcówką wału	ze sprzęgłem	ze sprzęgłem i płytą	ze sprzęgłem, silnikiem i płytą									
	[kg]				[typ]	–	[kW]	[V]	[numer]		[mm]		
1	2	3	4	5	6	7	8	9	10	11	12	13	14
dla e, e ₁ = 04, 60, 61													
SKA.3.01	20,5	22,0	27,5	34,5	EZ1	804A	0,55	400	60.61.01.1	68.40.01.1	267	220	696
SKA.3.01	20,5	22,0	27,5	35,5	EZ1	804B	0,75	400	60.61.01.1	68.40.01.1	267	220	716
SKA.3.01	20,5	22,0	27,5	44,5	EZ1	90S4	1,10	400	60.61.01.1	68.40.03.1	267	220	723
SKA.3.02	22,5	24,5	29,5	37,5	EZ1	804B	0,75	400	60.61.01.1	68.40.01.1	267	220	689
SKA.3.02	22,5	24,5	29,5	44,0	EZ1	90S4	1,10	400	60.61.01.1	68.40.03.1	267	220	777
SKA.3.02	22,5	24,5	29,5	46,5	EZ1	90L4	1,50	400	60.61.01.1	68.40.03.1	267	220	802
SKA.3.03	25,5	27,5	49,5	62,0	EZ1	90S4	1,10	400	60.45.01.1	68.40.16.1	297	262	800
SKA.3.03	25,5	27,5	49,5	64,5	EZ1	90L4	1,50	400	60.45.01.1	68.40.16.1	297	262	825
SKA.3.03	25,5	28,5	50,5	73,5	EZ1	100L4A	2,20	400	60.45.01.1	68.40.17.1	297	262	879
SKA.3.03	25,5	28,5	50,5	76,5	EZ1	100L4B	3,00	400	60.45.01.1	68.40.17.1	297	262	881
SKA.3.04	27,5	29,5	51,5	64,5	EZ1	90S4	1,10	400	60.45.01.1	68.40.16.1	297	262	823
SKA.3.04	27,5	29,5	51,5	66,5	EZ1	90L4	1,50	400	60.45.01.1	68.40.16.1	297	262	799
SKA.3.04	27,5	30,5	52,5	75,5	EZ1	100L4A	2,20	400	60.46.01.1	68.40.17.1	292	297	871
SKA.3.04	27,5	30,5	52,5	79,5	EZ1	100L4B	3,00	400	60.46.01.1	68.40.17.1	292	297	904
SKA.3.04	27,5	30,5	52,5	98,5	EZ1	112M4	4,00	400	60.46.01.1	–	292	297	927
SKA.3.05	31,5	33,5	61,5	82,5	EZ1	90L4	1,50	400	60.46.01.1	68.40.16.1	292	297	871
SKA.3.05	31,5	34,5	62,5	91,5	EZ1	100L4A	2,20	400	60.46.01.1	68.40.17.1	292	297	925
SKA.3.05	31,5	34,5	62,5	95,5	EZ1	100L4B	3,00	400	60.46.01.1	68.40.17.1	292	297	927
SKA.3.05	31,5	34,5	62,5	108,5	EZ1	112M4	4,00	400	60.46.01.1	–	292	297	950
SKA.3.06	33,5	34,5	63,5	79,5	EZ1	90L4	1,50	400	60.46.01.1	68.40.16.1	292	262	894
SKA.3.06	33,5	35,5	64,5	87,5	EZ1	100L4A	2,20	400	60.46.01.1	68.40.17.1	292	297	958
SKA.3.06	33,5	35,5	64,5	91,5	EZ1	100L4B	3,00	400	60.46.01.1	68.40.17.1	292	297	960
SKA.3.06	33,5	35,5	64,5	104,5	EZ1	112M4	4,00	400	60.46.01.1	–	292	297	973
SKA.3.06	33,5	38,5	66,5	121,5	EZ3	132S4	5,50	400	60.46.01.1	68.40.18.1	312	297	1018
SKA.3.07	35,5	37,5	65,5	81,5	EZ1	90L4	1,50	400	60.46.01.1	68.40.16.1	292	262	917
SKA.3.07	35,5	38,5	66,5	89,5	EZ1	100L4A	2,20	400	60.46.01.1	68.40.17.1	292	297	971
SKA.3.07	35,5	38,5	66,5	93,5	EZ1	100L4B	3,00	400	60.46.01.1	68.40.17.1	292	297	974
SKA.3.07	35,5	38,5	66,5	106,5	EZ1	112M4	4,00	400	60.46.01.1	–	292	297	996
SKA.3.07	35,5	40,5	68,5	123,5	EZ3	132S4	5,50	400	60.46.01.1	68.40.18.1	312	297	1041
SKA.3.08	37,5	40,5	68,5	91,5	EZ1	100L4A	2,20	400	60.46.01.1	68.40.17.1	292	297	994
SKA.3.08	37,5	40,5	68,5	95,5	EZ1	100L4B	3,00	400	60.46.01.1	68.40.17.1	292	297	996
SKA.3.08	37,5	40,5	68,5	108,5	EZ1	112M4	4,00	400	60.46.01.1	–	292	297	1019
SKA.3.08	37,5	42,5	70,5	125,5	EZ3	132S4	5,50	400	60.46.01.1	68.40.18.1	312	297	1064

Pompy SKA, SKG 3 i 4 od 03 do 08 stopni z silnikami do 4 kW mogą być montowane alternatywnie na płytach żeliwnych lub stalowych.

Tabela wydajności i mocy zapotrzebowanej na wał SKA.3

Oznaczenie pompy	Wydajność Q [m³/h]							
	1		1.8		2.5		3	
	Wydajność Q [l/min]							
	17		30		42		50	
	H [m]	P [kW]	H [m]	P [kW]	H [m]	P [kW]	H [m]	P [kW]
SKA.3.01	37	0,85	24	0,60	17	0,40	11	0,31
SKA.3.02	64	1,45	45	1,00	30	0,65	17	0,45
SKA.3.03	96	1,80	66	1,20	42	0,75	26	0,54
SKA.3.04	126	2,20	86	1,40	50	0,90	32	0,65
SKA.3.05	150	2,70	100	1,70	58	1,05	36	0,75
SKA.3.06	172	3,20	112	2,0	64	1,20	39	0,82
SKA.3.07	192	3,50	128	2,30	72	1,35	45	0,95
SKA.3.08	224	4,10	145	2,60	85	1,60	53	1,20

Wymiary kołnierzy

Typowymiar pomp	DN	e	d ₀	f	f ₁
SKA.3.01÷02	32	90	14	120	85

Przeciwnożerze dostarczane są z pompami.

Przyłącze gwintowane w przeciwnożerzu:

G1¼ – SKA.3

Kołnierz owalny stosowany w pompach SKA.3.01 i 02.

Typowymiar pomp	DN	D ₀	D _Z	g	i
SKA.3.01÷02	32	100	140	18	4

Kołnierz okrągły stosowany w pompach w wykonaniu materiałowym d=4, 5, 6.

i – ilość otworów

Typowymiar pomp	f ₁	e	f	g	i
SKA.3.01÷02	32	100	140	18	4

i – ilość otworów

Wymiary pompy

Typowielkość pompy	dla e,e ₁ =	Pompa											Wał				
		b	b ₁	h	k	n	n ₁	o	s	i ₁	m	m ₁	w	l	d	t	u
SKA.3	01, 05, 06, 10, 11, 12, 23, 35, 36, 37	152	112	112	125		40	12	12	115	150	84	164	40	19	21,5	6
SKA.3	01, 05, 10, 12, 23, 35, 36, 37	152	112	112	125	50	40	12	12	115	150	84	164	40	19	21,5	6
SKA.3	04, 60, 61	152	112	112	125		40	12	12	140	180	84	164	40	19	21,5	6
SKA.3	04, 60, 61	152	112	112	125	50	40	12	12	140	180	84	164	40	19	21,5	6

dla e,e ₁ = 01, 05, 06, 10, 11, 12, 23, 35, 36, 37			
Wymiar	l ₁	l ₂	l ₃
SKA.3.01	112	100	60
SKA.3.02	135	100	60

dla e,e ₁ = 04, 60, 61			
Wymiar	l ₁	l ₂	l ₃
SKA.3.01	112	100	60
SKA.3.02	135	100	60

dla e,e ₁ = 01, 05, 10, 11, 12, 23, 35, 36, 37			
Wymiar	l ₁	l ₂	l ₃
SKA.3.03	158	295	267
SKA.3.04	181	318	290
SKA.3.05	204	341	313
SKA.3.06	227	364	336
SKA.3.07	250	387	359
SKA.3.08	273	410	382

dla e,e ₁ = 04, 60, 61			
Wymiar	l ₁	l ₂	l ₃
SKA.3.03	158	345	317
SKA.3.04	181	368	340
SKA.3.05	204	391	363
SKA.3.06	227	414	396
SKA.3.07	250	437	409
SKA.3.08	273	460	432

Wymiary płyt fundamentowych

Nr płyty	A	A ₁	A ₂	B	B ₁	C	C ₁	D ₁	D	F
60.45.01.1 SKA.3.03÷08	767	285	340	167	262	25	620	226	–	14
60.46.01.1 SKA.3.03÷08	977	395	430	167	297	260	545	261	131	14
60.60.02.1 SKA.3.01÷02	450	–	160	166	220	20	410	–	–	14
60.61.01.1 SKA.3.01÷02	486	–	185	166	220	20	446	–	–	14

SKA.4.01÷08 CHARAKTERYSTYKI

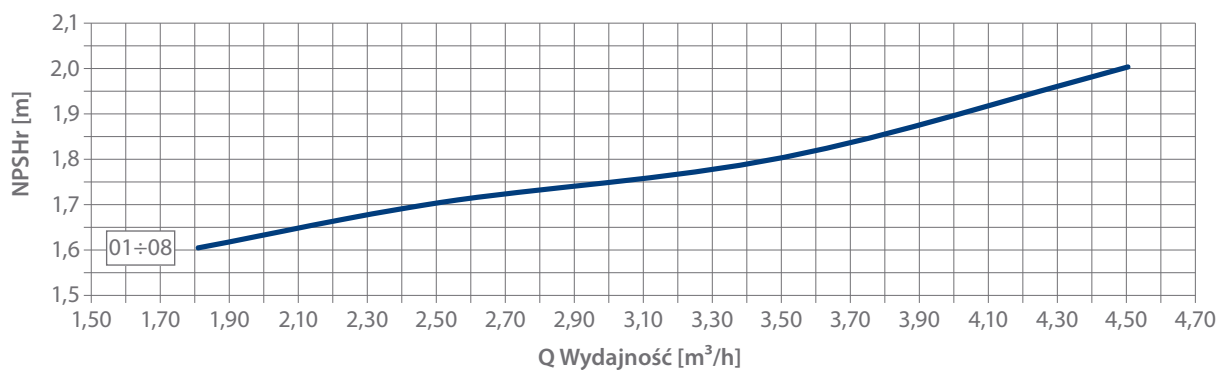
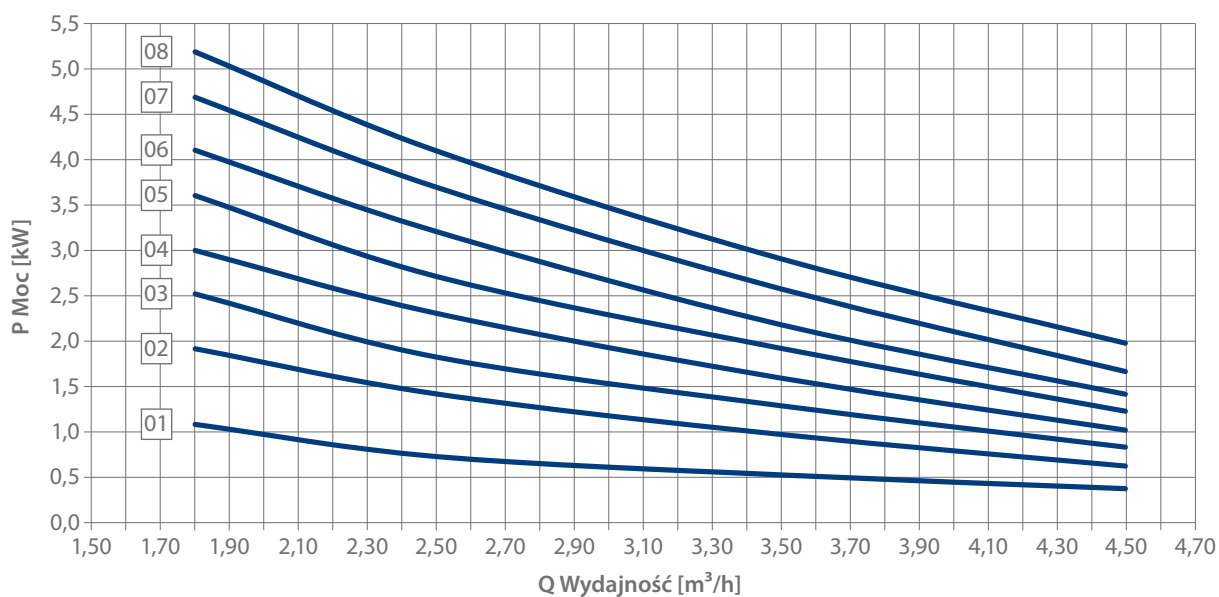
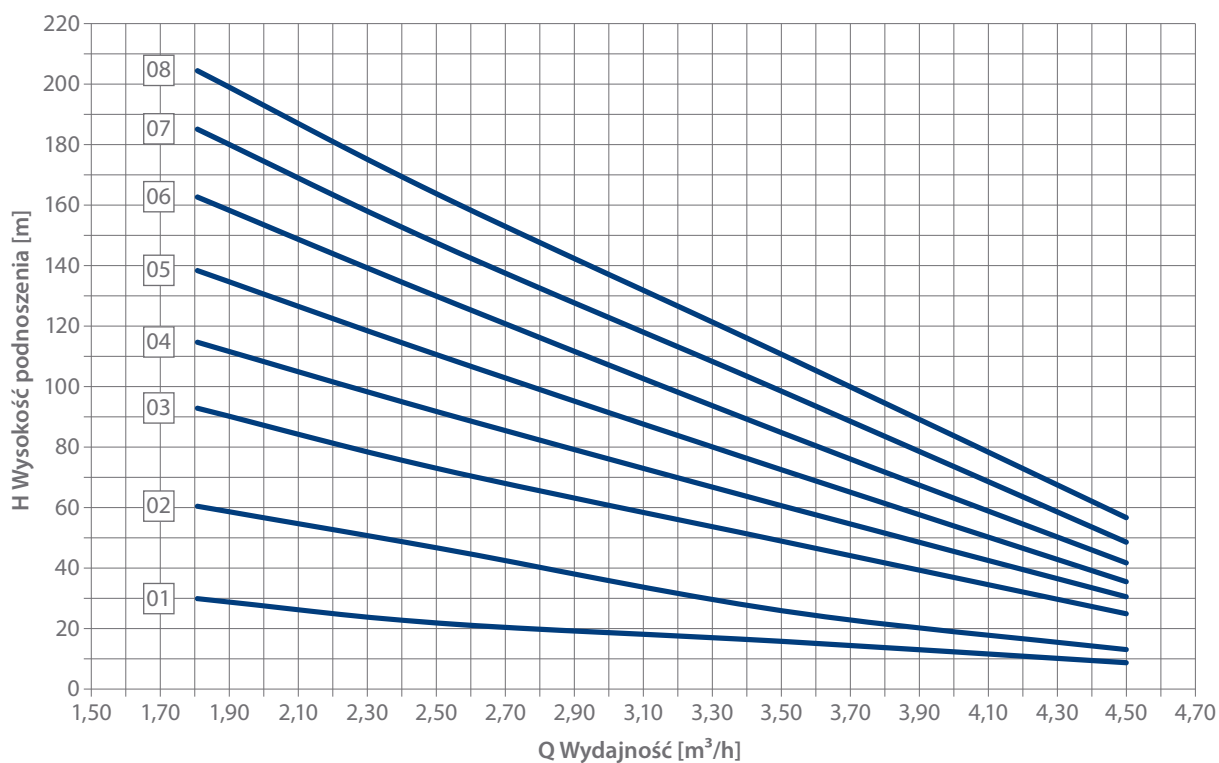

Przekrój pompy SKA.4.01÷02

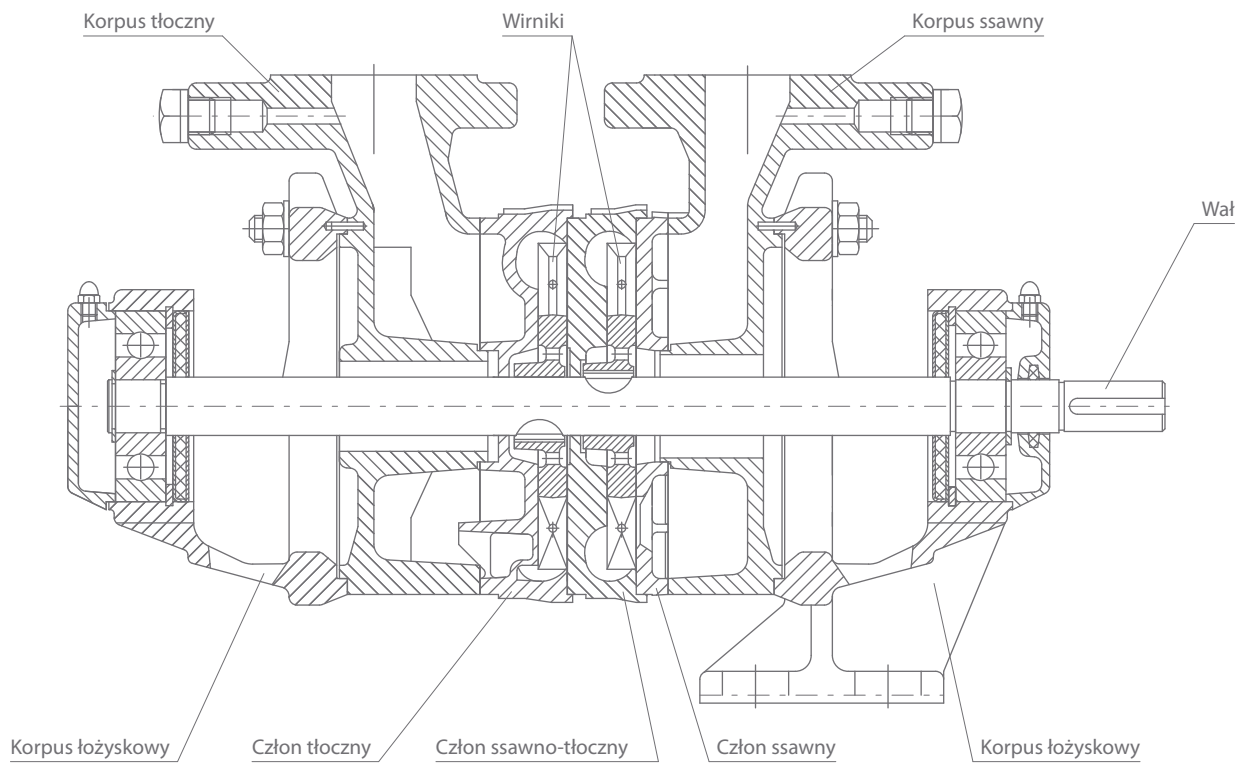

Rysunek gabarytowy SKA.4.01÷02

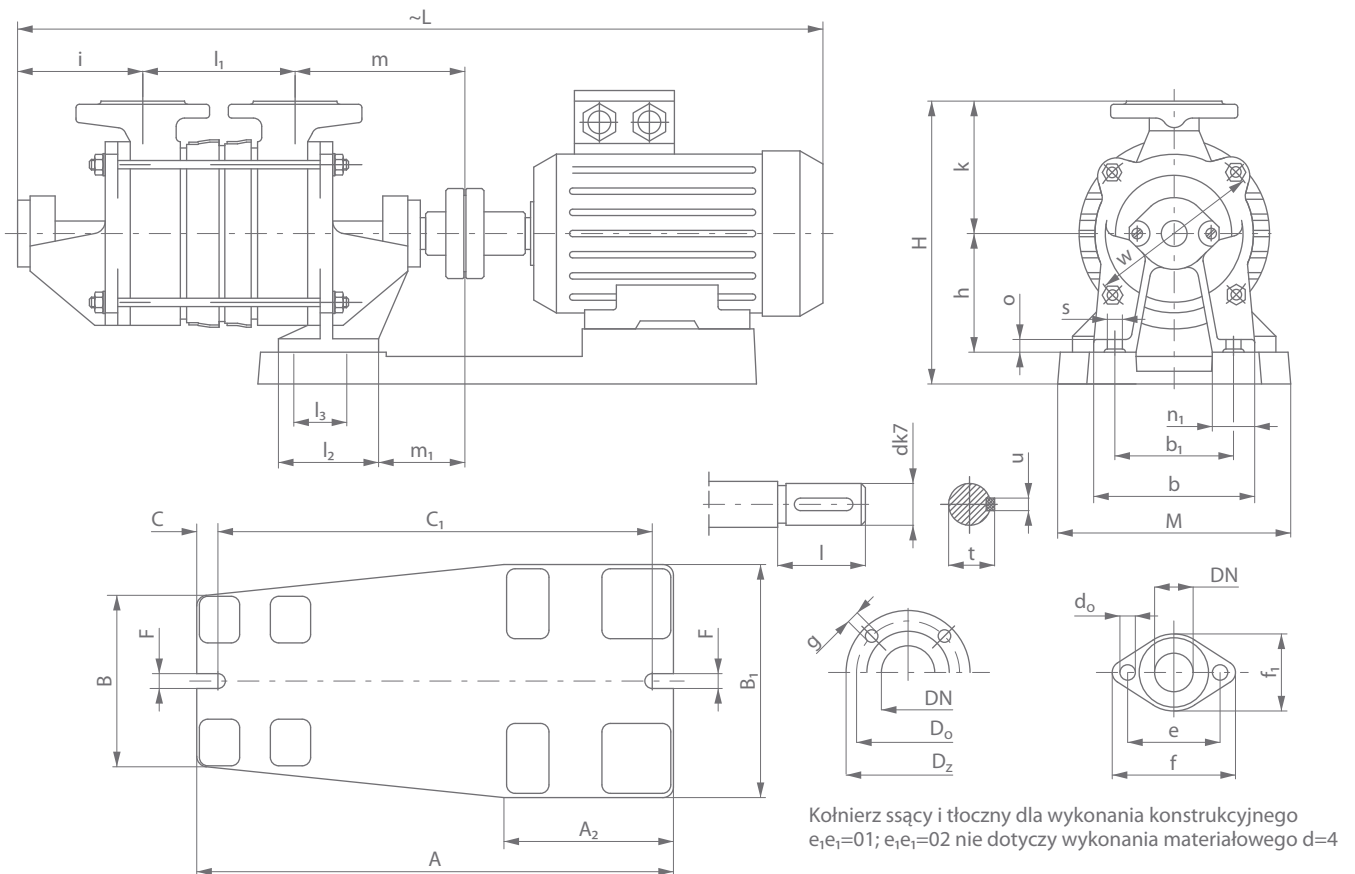

Przekrój pompy SKA.4.03÷08, SKA.5, SKA.6, SKA.7, SKA.8

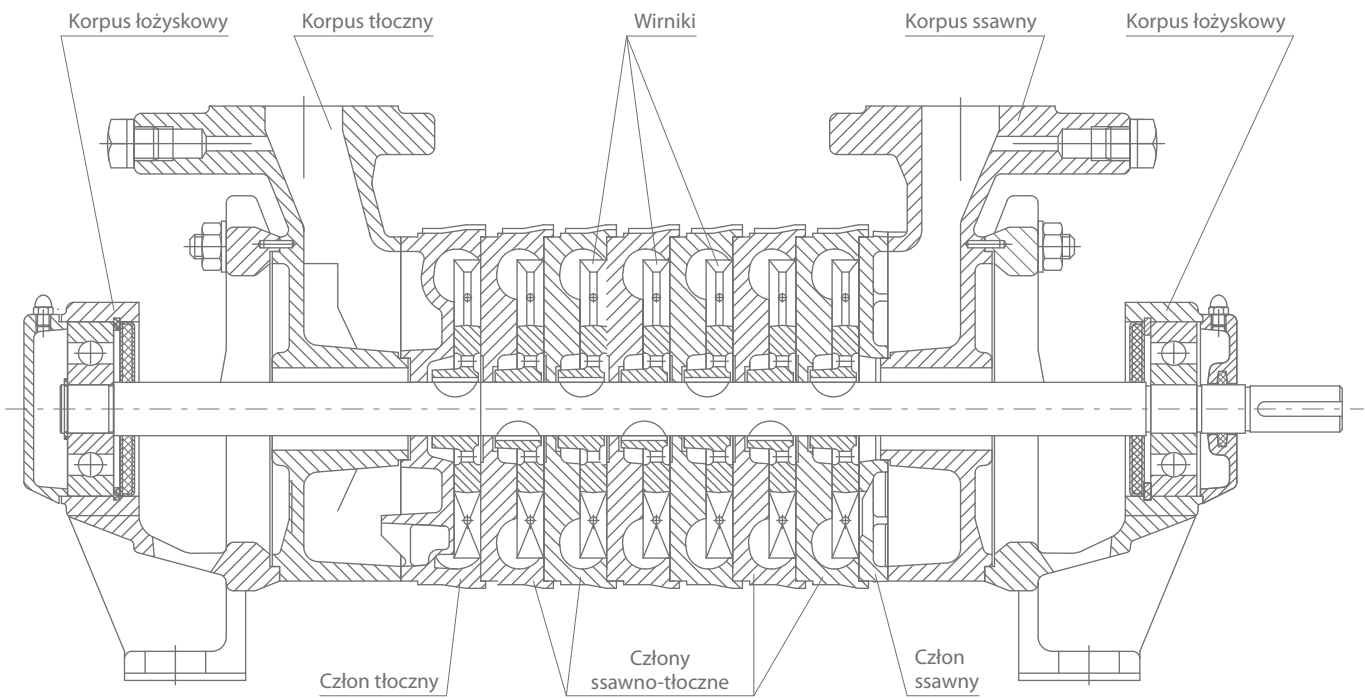

Rysunek gabarytowy SKA.4.03÷08, SKA.5, SKA.6, SKA.7, SKA.8

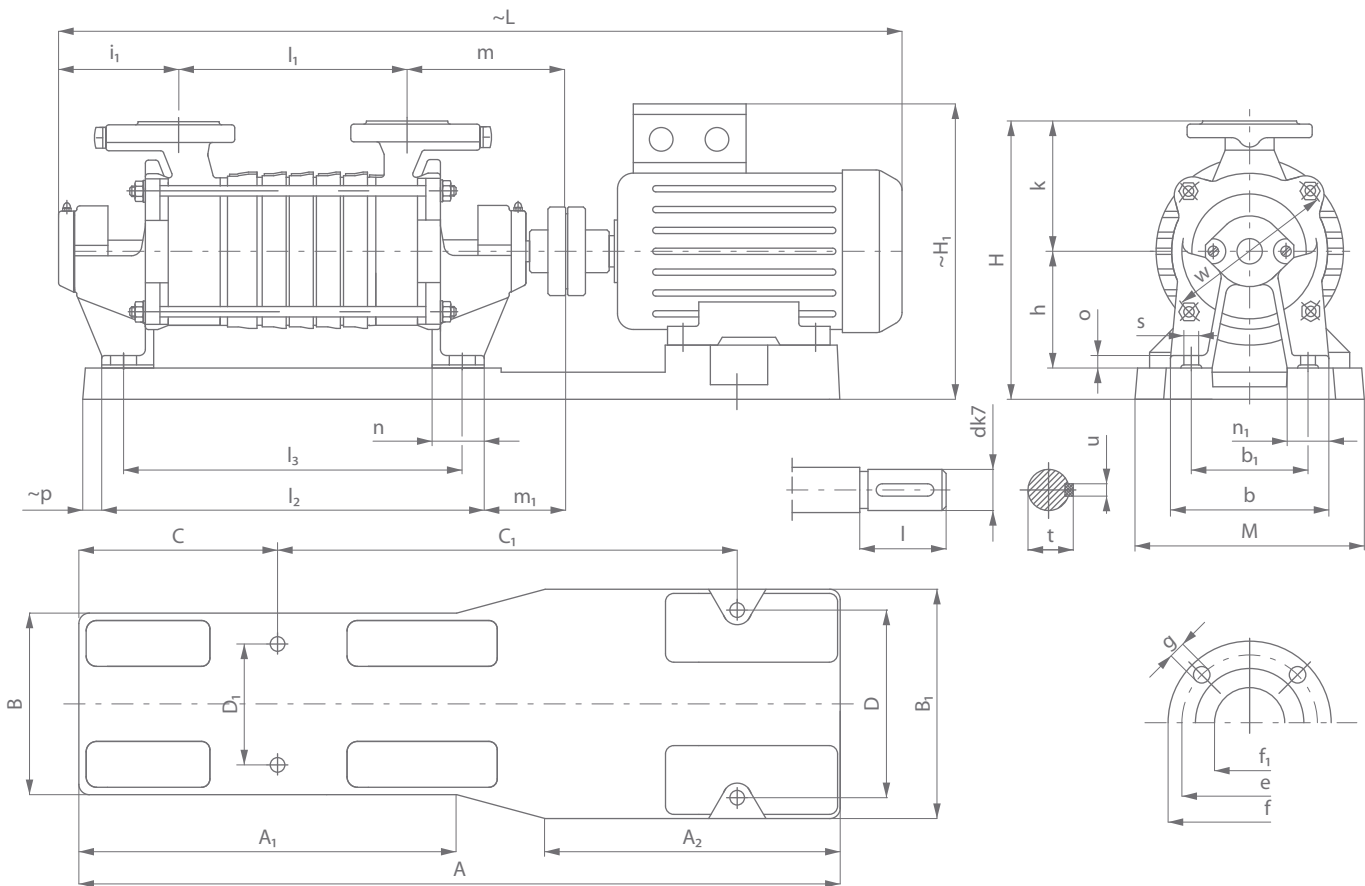

SKA.4 DOBORY POMP

Kompletność	1	2	3	5	sprzęgło	Silnik			Płyta fundamentowa		Wymiary gabarytowe		
	Masa pompy					wielkość mechaniczna	moc	napięcie	płyta	klocek	H	M	~L
Oznaczenie pompy	z wolną końcówką wału	ze sprzęgłem	ze sprzęgłem i płytą	ze sprzęgłem, silnikiem i płytą	[typ]								
1	2	3	4	5	6	7	8	9	10	11	12	13	14
dla $e_1, e_2 = 01, 05, 06^*, 10, 11, 12, 23, 35, 36, 37$													
SKA.4.01	17,5	19,0	25,0	42,5	EZ1	904S	1,1	230	60.60.02.1	–	267	220	666
SKA.4.01	17,5	19,0	25,0	43,0	EZ1	804L	1,5	230	60.60.02.1	–	267	220	686
SKA.4.01	17,5	19,0	25,0	33,0	EZ1	804B	0,75	400	60.61.01.1	60.40.01.1	267	220	646
SKA.4.01	17,5	19,0	25,0	42,5	EZ1	90S4	1,1	400	60.60.02.1	–	267	220	713
SKA.4.01	17,5	19,0	25,0	45,0	EZ1	90L4	1,5	400	60.60.02.1	–	267	220	722
SKA.4.02	19,5	21,0	27,0	44,5	EZ1	904S	1,1	230	60.60.02.1	–	267	220	692
SKA.4.02	19,5	21,0	27,0	43,0	EZ1	904L	1,5	230	60.60.02.1	–	267	220	712
SKA.4.02	19,5	21,0	27,0	44,5	EZ1	90S4	1,1	400	60.60.02.1	68.40.03.1	267	220	717
SKA.4.02	19,5	21,0	27,0	49,5	EZ1	90S4T	1,5	400	60.60.02.1	–	267	220	728
SKA.4.02	19,5	21,0	27,0	57,5	EZ1	90L4	1,5	400	60.60.02.1	68.40.03.1	267	220	748
SKA.4.02	19,5	22,5	28,0	49,0	EZ1	100L4A	2,2	400	60.60.01.1	–	267	220	776
SKA.4.03	22,5	24,0	46,0	57,5	EZ1	90S4	1,1	400	60.45.01.1	68.40.16.1	297	262	746
SKA.4.03	22,5	24,0	46,0	61,0	EZ1	90L4	1,5	400	60.45.01.1	68.40.16.1	297	262	774
SKA.4.03	22,5	25,5	47,5	68,0	EZ1	100L4A	2,2	400	60.45.01.1	68.40.17.1	297	262	728
SKA.4.03	22,5	25,5	47,5	75,0	EZ1	100L4B	3,0	400	60.45.01.1	68.40.17.1	297	262	730
SKA.4.04	24,5	26,0	48,0	63,0	EZ1	90L4	1,5	400	60.45.01.1	68.40.16.1	297	262	800
SKA.4.04	24,5	27,5	50,0	72,0	EZ1	100L4A	2,2	400	60.45.01.1	68.40.17.1	297	262	855
SKA.4.04	24,5	27,5	50,0	77,0	EZ1	100L4B	3,0	400	60.45.01.1	68.40.17.1	297	262	854
SKA.4.04	24,5	27,5	50,0	89,0	EZ1	112M4	4,0	400	60.45.01.1	–	297	262	881
SKA.4.05	28,5	30,0	58,0	76,0	EZ1	90L4	1,5	400	60.45.01.1	68.40.16.1	297	262	836
SKA.4.05	28,5	31,5	60,0	80,0	EZ1	100L4A	2,2	400	60.45.01.1	68.40.17.1	297	262	880
SKA.4.05	28,5	31,5	60,0	87,0	EZ1	100L4B	3,0	400	60.45.01.1	68.40.17.1	297	262	882
SKA.4.05	28,5	31,5	60,0	100,0	EZ1	112M4	4,0	400	60.45.01.1	–	297	262	907
SKA.4.06	30,5	33,5	62,0	84,0	EZ1	100L4A	2,2	400	60.46.01.1	68.40.17.1	292	297	906
SKA.4.06	30,5	33,5	62,0	89,0	EZ1	100L4B	3,0	400	60.46.01.1	68.40.17.1	292	297	908
SKA.4.06	30,5	33,5	62,0	102,0	EZ1	112M4	4,0	400	60.46.01.1	–	292	297	933
SKA.4.06	30,5	33,5	62,0	117,0	EZ1	132S4	5,5	400	60.46.01.1	68.40.18.1	312	297	980
SKA.4.07	32,5	35,5	64,0	84,0	EZ1	100L4A	2,2	400	60.46.01.1	68.40.17.1	292	297	905
SKA.4.07	32,5	35,5	64,0	91,0	EZ1	100L4B	3,0	400	60.46.01.1	68.40.17.1	292	297	934
SKA.4.07	32,5	35,5	64,0	104,0	EZ1	112M4	4,0	400	60.46.01.1	–	292	297	956
SKA.4.07	32,5	37,0	65,0	120,0	EZ3	132S4	5,5	400	60.46.01.1	68.40.18.1	312	297	1006
SKA.4.08	34,5	37,5	66,0	86,0	EZ1	100L4A	2,2	400	60.46.01.1	68.40.17.1	292	297	931
SKA.4.08	34,5	37,5	66,0	93,0	EZ1	100L4B	3,0	400	60.46.01.1	68.40.17.1	292	297	960
SKA.4.08	34,5	37,5	66,0	106,0	EZ1	112M4	4,0	400	60.46.01.1	–	292	297	988
SKA.4.08	34,5	39,0	67,0	122,0	EZ3	132S4	5,5	400	60.46.01.1	68.40.18.1	312	297	1032
SKA.4.08	34,5	41,5	70,0	136,0	EZ3	132M4	7,5	400	60.46.01.1	68.40.18.1	312	297	1071

* dla pomp SKA.4.01÷02

SKA.4 DOBORY POMP

Kompletność	1	2	3	5	sprzęgło	Silnik			Płyta fundamentowa		Wymiary gabarytowe		
	Masa pompy					Oznaczenie pompy	wielkość mechaniczna	moc	napięcie	plyta	klocek	H	M
	z wolną końcówką wału	ze sprzęgłem	ze sprzęgłem i płytą	ze sprzęgłem, silnikiem i płytą									
	[kg]				[typ]	–	[kW]	[V]	[numer]		[mm]		
1	2	3	4	5	6	7	8	9	10	11	12	13	14
dla e, e ₁ = 04, 60, 61													
SKA.4.01	22	23,5	29,5	37,5	EZ1	804B	0,75	400	60.61.01.1	68.40.01.1	267	220	700
SKA.4.01	22	23,5	29,5	46,5	EZ1	90S4	1,1	400	60.61.01.1	68.40.03.1	267	220	767
SKA.4.01	22	23,5	29,5	52,0	EZ1	90L4	1,5	400	60.61.01.1	68.40.03.1	267	220	776
SKA.4.02	24	25,5	31,5	49,0	EZ1	90S4	1,1	400	60.61.01.1	68.40.03.1	267	220	771
SKA.4.02	24	25,5	31,5	54,0	EZ1	90L4	1,5	400	60.61.01.1	68.40.03.1	267	220	802
SKA.4.03	27	28,5	50,5	62,0	EZ1	90S4	1,1	400	60.45.01.1	68.40.16.1	297	262	800
SKA.4.03	27	28,5	50,5	65,5	EZ1	90L4	1,5	400	60.45.01.1	68.40.16.1	297	262	828
SKA.4.03	27	30,0	58,0	78,5	EZ1	100L4A	2,2	400	60.46.01.1	68.40.17.1	297	297	782
SKA.4.03	27	30,0	58,0	85,5	EZ1	100L4B	3,0	400	60.46.01.1	68.40.17.1	297	297	794
SKA.4.04	29	30,5	52,5	67,5	EZ1	90L4	1,5	400	60.45.01.1	68.40.16.1	297	262	854
SKA.4.04	29	32,0	60,5	82,5	EZ1	100L4A	2,2	400	60.46.01.1	68.40.17.1	292	297	909
SKA.4.04	29	32,0	60,5	87,5	EZ1	100L4B	3,0	400	60.46.01.1	68.40.17.1	292	297	908
SKA.4.04	29	32,0	60,5	99,5	EZ1	112M4	4,0	400	60.46.01.1	–	292	297	935
SKA.4.05	33	34,5	68,5	86,5	EZ1	90L4	1,5	400	60.46.01.1	68.40.16.1	292	297	890
SKA.4.05	33	36,0	70,5	90,5	EZ1	100L4A	2,2	400	60.46.01.1	68.40.17.1	292	297	934
SKA.4.05	33	36,0	70,5	97,5	EZ1	100L4B	3,0	400	60.46.01.1	68.40.17.1	292	297	936
SKA.4.05	33	36,0	70,5	110,5	EZ1	112M4	4,0	400	60.46.01.1	68.40.17.1	292	297	961
SKA.4.06	35	38,0	66,5	88,5	EZ1	100L4A	2,2	400	60.46.01.1	68.40.17.1	292	297	960
SKA.4.06	35	38,0	66,5	93,5	EZ1	100L4B	3,0	400	60.46.01.1	68.40.17.1	292	297	962
SKA.4.06	35	38,0	66,5	106,5	EZ1	112M4	4,0	400	60.46.01.1	–	292	297	987
SKA.4.06	35	39,5	68,0	123,0	EZ3	132S4	5,5	400	60.46.01.1	68.40.18.1	312	297	1034
SKA.4.07	37	40,0	68,5	88,5	EZ1	100L4A	2,2	400	60.46.01.1	68.40.17.1	292	297	959
SKA.4.07	37	40,0	68,5	95,5	EZ1	100L4B	3,0	400	60.46.01.1	68.40.17.1	292	297	988
SKA.4.07	37	40,0	68,5	108,5	EZ1	112M4	4,0	400	60.46.01.1	–	292	297	1020
SKA.4.07	37	41,5	70,0	124,5	EZ3	132S4	5,5	400	60.46.01.1	68.40.18.1	312	297	1060
SKA.4.08	39	42,0	70,5	90,5	EZ1	100L4A	2,2	400	60.46.01.1	68.40.17.1	292	297	985
SKA.4.08	39	42,0	70,5	97,5	EZ1	100L4B	3,0	400	60.46.01.1	68.40.17.1	292	297	1014
SKA.4.08	39	42,0	70,5	110,5	EZ1	112M4	4,0	400	60.46.01.1	–	292	297	1042
SKA.4.08	39	43,5	72,0	126,5	EZ3	132S4	5,5	400	60.46.01.1	68.40.18.1	312	297	1086
SKA.4.08	39	46,0	74,5	140,5	EZ3	132M4	7,5	400	60.46.01.1	68.40.18.1	312	297	1125

Pompy SKA, SKG 3 i 4 od 03 do 08 stopni z silnikami do 4 kW mogą być montowane alternatywnie na płytach żeliwnych lub stalowych.

Tabela wydajności i mocy zapotrzebowanej na wał SKA.4

Oznaczenie pompy	Wydajność Q [m³/h]							
	1.8		2.5		3.5		4.5	
	Wydajność Q [l/min]							
	30		42		58		75	
	H [m]	P [kW]	H [m]	P [kW]	H [m]	P [kW]	H [m]	P [kW]
SKA.4.01	29	1,05	21	0,70	15	0,50	8	0,35
SKA.4.02	60	1,90	46	1,40	25	0,95	12	0,60
SKA.4.03	92	2,50	72	1,80	48	1,26	24	0,80
SKA.4.04	114	3,00	91	2,30	60	1,58	30	1,00
SKA.4.05	138	3,60	110	2,70	72	1,90	35	1,20
SKA.4.06	162	4,10	129	3,20	84	2,17	41	1,40
SKA.4.07	185	4,70	147	3,70	98	2,57	48	1,65
SKA.4.08	204	5,20	168	4,10	110	2,90	56	1,96

Wymiary kołnierzy

Typowymiar pomp	DN	e	d ₀	f	f ₁
SKA.4.01÷02	32	90	14	120	85

Przeciwnożerze dostarczane są z pompami.

Przyłącze gwintowane w przeciwnożerze:

G1 ¼ – SKA.4

Kołnierz owalny stosowany w pompach SKA.4.01 i 02.

Typowymiar pomp	DN	D ₀	D _Z	g	i
SKA.4.01÷02	32	100	140	18	4

Kołnierz okrągły stosowany w pompach w wykonaniu materiałowym d = 4,5,6

i – ilość otworów

Typowymiar pomp	f ₁	e	f	g	i
SKA.4.03÷08	32	100	140	18	4

i – ilość otworów

Wymiary pompy

Typowielkość pompy	dla e, e ₁ =	Pompa											Wał				
		b	b ₁	h	k	n	n ₁	o	s	i ₁	m	m ₁	w	l	d	t	u
SKA.4	01, 05, 06, 10, 11, 12, 23, 35, 36, 37	152	112	112	125		40	12	12	115	150	84	164	40	19	21,5	6
SKA.4	01, 05, 10, 11, 12, 23, 35, 36, 37	152	112	112	125	50	40	12	12	115	150	84	164	40	19	21,5	6
SKA.4	04, 60, 61	152	112	112	125		40	12	12	140	180	84	164	40	19	21,5	6
SKA.4	04, 60, 61	152	112	112	125	50	40	12	12	140	180	84	164	40	19	21,5	6

dla e, e ₁ = 01, 05, 06, 10, 11, 12, 23, 35, 36, 37			
Wymiar	l ₁	l ₂	l ₃
SKA.4.01.	115	100	60
SKA.4.02	141	100	60

dla e, e ₁ = 04, 60, 61			
Wymiar	l ₁	l ₂	l ₃
SKA.4.01	115	100	60
SKA.4.02	141	100	60

dla e, e ₁ = 01, 05, 10, 11, 12, 23, 35, 36, 37			
Wymiar	l ₁	l ₂	l ₃
SKA.4.03	167	304	276
SKA.4.04	193	330	302
SKA.4.05	219	365	328
SKA.4.06	245	382	354
SKA.4.07	271	408	380
SKA.4.08	297	434	406

dla e, e ₁ = 04, 60, 61			
Wymiar	l ₁	l ₂	l ₃
SKA.4.03	167	354	326
SKA.4.04	193	380	352
SKA.4.05	219	415	378
SKA.4.06	245	432	404
SKA.4.07	271	458	430
SKA.4.08	297	484	456

Wymiary płyt fundamentowych

Nr płyty	A	A ₁	A ₂	B	B ₁	C	C ₁	D ₁	D	F
60.45.01.1 SKA.4.03÷08	767	285	340	167	262	25	620	226	–	14
60.46.01.1 SKA.4.03÷08	977	395	430	167	297	260	545	261	131	14
60.60.02.1 SKA.4.01÷02	450	–	160	166	220	20	410	–	–	14
60.61.01.1 SKA.4.01÷02	486	–	185	166	220	20	446	–	–	14

SKA.5.01÷08 CHARAKTERYSTYKI

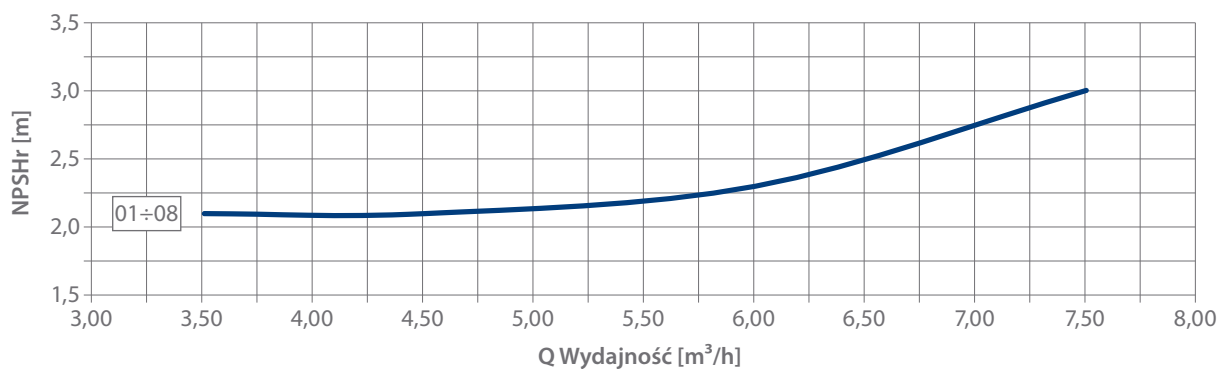
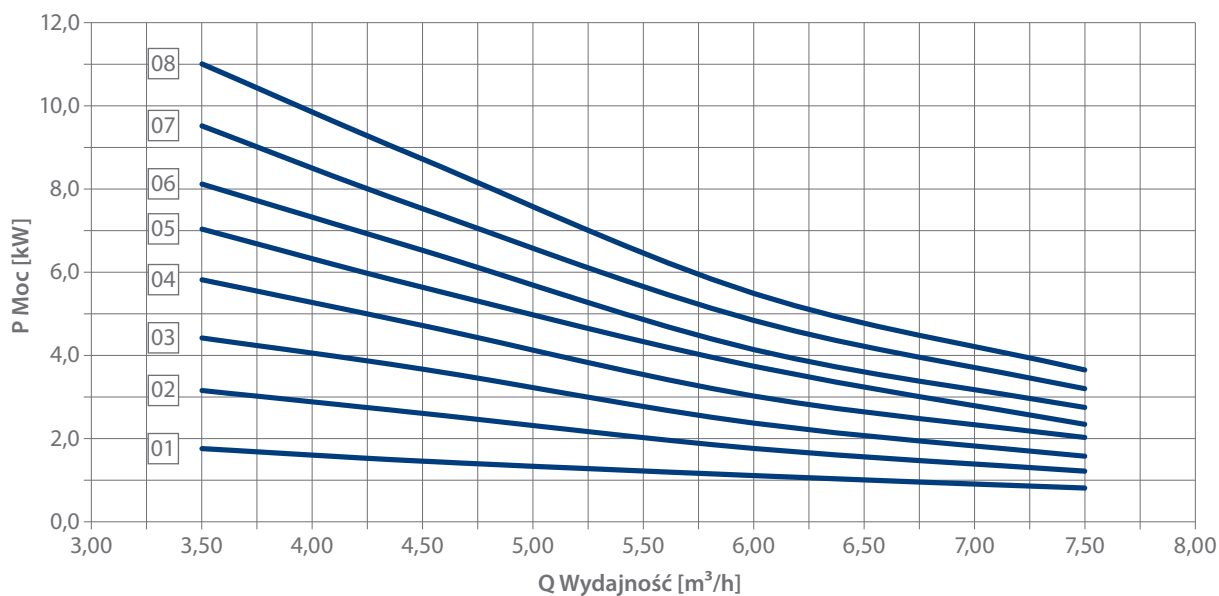
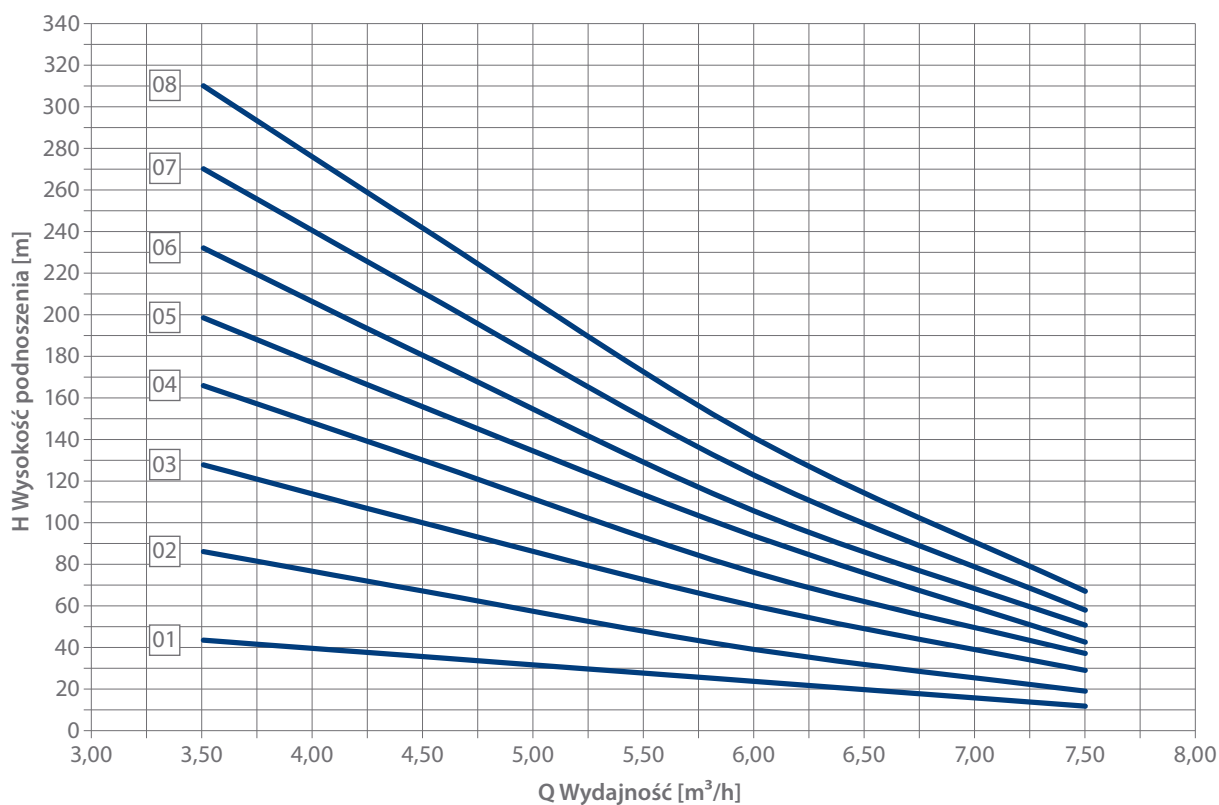

SKA.5 DOBORY POMP

Kompletność	1	2	3	5	sprzęgło	Silnik			Płyta fundamentowa		Wymiary gabarytowe		
	Masa pompy					Oznaczenie pompy	wielkość mechaniczna	moc	napięcie	plyta	klocek	H	M
	z wolną końcówką wału	ze sprzęgłem	ze sprzęgłem i płytą	ze sprzęgłem, silnikiem i płytą									
	[kg]				[typ]	–	[kW]	[V]	[numer]		[mm]		
1	2	3	4	5	6	7	8	9	10	11	12	13	14
dla $e_1, e_2 = 01, 05, 10, 11, 12, 36, 37$													
SKA.5.01	26	27,5	53,5	67,5	EZ1	90S4	1,1	400	60.48.01.1	68.40.07.1	332	296	759
SKA.5.01	26	27,5	53,5	70,5	EZ1	90L4	1,5	400	60.48.01.1	68.40.07.1	332	296	790
SKA.5.01	26	29	55	72,0	EZ1	100L4A	2,2	400	60.48.03.1	-	332	296	822
SKA.5.01	26	29	55	82,0	EZ1	100L4B	3,0	400	60.48.03.1	-	332	296	828
SKA.5.02	30	31,5	57,5	74,0	EZ1	90L4	1,5	400	60.48.01.1	-	332	296	820
SKA.5.02	30	33	59	76,0	EZ1	100L4A	2,2	400	60.48.03.1	-	332	296	862
SKA.5.02	30	33	59	97,0	EZ1	100L4B	3,0	400	60.48.03.1	-	332	296	884
SKA.5.02	30	33	59	100,0	EZ1	112M4	4,0	400	60.48.02.1	-	332	296	877
SKA.5.03	34	37	63	80,0	EZ1	100L4A	2,2	400	60.48.03.1	-	332	296	882
SKA.5.03	34	37	63	90,0	EZ1	100L4B	3,0	400	60.48.03.1	-	332	296	884
SKA.5.03	34	37	63	104,0	EZ1	112M4	4,0	400	60.48.02.1	-	332	296	907
SKA.5.03	34	38	64	120,0	EZ3	132S4	5,5	400	60.48.01.1	-	332	296	955
SKA.5.04	38	41	72	99,0	EZ1	100L4B	3,0	400	60.49.01.1	68.40.04.1	332	337	949
SKA.5.04	38	42	73	113,0	EZ1	112M4	4,0	400	60.49.01.1	68.40.05.1	332	337	949
SKA.5.04	38	42	73	128,0	EZ3	132S4	5,5	400	60.49.01.1	-	332	337	985
SKA.5.04	38	45	76	142,0	EZ3	132M4	7,5	400	60.49.01.1	-	332	337	1023
SKA.5.05	44	47	78	116,0	EZ1	100L4B	3,0	400	60.49.01.1	68.40.04.1	332	337	979
SKA.5.05	44	47	78	123,0	EZ1	112M4	4,0	400	60.49.01.1	68.40.05.1	332	337	997
SKA.5.05	44	48	79	134,0	EZ3	132S4	5,5	400	60.49.01.1	-	332	337	1015
SKA.5.05	44	51	82	148,0	EZ3	132M4	7,5	400	60.49.01.1	-	332	337	1053
SKA.5.05	44	55	86	183,0	EZ3	160M4	11,0	400	60.50.02.1	-	360	337	1146
SKA.5.06	48	51	82	109,0	EZ1	100L4B	3,0	400	60.49.01.1	68.40.04.1	332	337	967
SKA.5.06	48	51	82	123,0	EZ1	112M4	4,0	400	60.49.01.1	68.40.05.1	332	337	997
SKA.5.06	48	52	83	138,0	EZ3	132S4	5,5	400	60.49.01.1	-	332	337	1045
SKA.5.06	48	55	86	152,0	EZ3	132M4	7,5	400	60.49.01.1	-	332	337	1083
SKA.5.06	48	59	90	187,0	EZ3	160M4	11,0	400	60.50.02.1	-	360	337	1176
SKA.5.07	52	55	92	133,0	EZ1	112M4	4,0	400	60.50.01.1	68.40.05.1	332	337	1084
SKA.5.07	52	56	93	148,0	EZ3	132S4	5,5	400	60.50.01.1	-	332	337	1075
SKA.5.07	52	59	96	162,0	EZ3	132M4	7,5	400	60.50.01.1	-	332	337	1113
SKA.5.07	52	63	100	196,0	EZ3	160M4	11,0	400	60.50.02.1	-	360	337	1206
SKA.5.07	52	63	100	216,0	EZ3	160L4	15,0	400	60.50.02.1	-	360	337	1248
SKA.5.08	56	59	98	139,0	EZ1	112M4	4,0	400	60.50.01.1	68.40.05.1	332	337	1084
SKA.5.08	56	60	99	154,0	EZ3	132S4	5,5	400	60.50.01.1	-	332	337	1105
SKA.5.08	56	63	102	168,0	EZ3	132M4	7,5	400	60.50.01.1	-	332	337	1141
SKA.5.08	56	67	106	203,0	EZ3	160M4	11,0	400	60.50.02.1	-	360	337	1136
SKA.5.08	56	67	106	222,0	EZ3	160L4	15,0	400	60.51.01.1	-	360	372	1280

SKA.5 DOBORY POMP

Kompletność	1	2	3	5	sprzęgło	Silnik			Płyta fundamentowa		Wymiary gabarytowe		
	Masa pompy					wielkość mechaniczna	moc	napięcie	plyta	klocek	H	M	~L
Oznaczenie pompy	z wolną końcówką wału	ze sprzęgłem	ze sprzęgłem i płytą	ze sprzęgłem, silnikiem i płytą									
	[kg]				[typ]	–	[kW]	[V]	[numer]		[mm]		
1	2	3	4	5	6	7	8	9	10	11	12	13	14
dla e ₁ , e ₂ = 04, 60, 61													
SKA.5.01	31	32,5	58,5	72,5	EZ1	90S4	1,1	400	60.48.01.1	68.40.07.1	332	296	824
SKA.5.01	31	32,5	58,5	76	EZ1	90L4	1,5	400	60.48.01.1	68.40.07.1	332	296	860
SKA.5.01	31	34	60	77	EZ1	100L4A	2,2	400	60.48.03.1	-	332	296	892
SKA.5.01	31	34	60	87	EZ1	100L4B	3,0	400	60.48.03.1	-	332	296	898
SKA.5.02	35	38	64	86	EZ1	100L4A	2,2	400	60.49.01.1	68.40.04.1	332	337	932
SKA.5.02	35	38	64	107	EZ1	100L4B	3,0	400	60.49.01.1	68.40.04.1	332	337	954
SKA.5.02	35	38	64	110	EZ1	112M4	4,0	400	60.49.01.1	68.40.05.1	332	337	947
SKA.5.03	39	42	68	90	EZ1	100L4A	2,2	400	60.49.01.1	68.40.04.1	332	337	952
SKA.5.03	39	42	68	100	EZ1	1004B	3,0	400	60.49.01.1	68.40.04.1	332	337	954
SKA.5.03	39	42	68	114	EZ3	112M4	4,0	400	60.49.01.1	68.40.05.1	332	337	977
SKA.5.03	39	43	69	122	EZ3	132S4	5,5	400	60.49.01.1	-	332	337	1025
SKA.5.04	43	46	77	126	EZ1	112M4	4,0	400	60.50.01.1	68.40.05.1	332	337	1019
SKA.5.04	43	47	78	141	EZ3	132S4	5,5	400	60.50.01.1	-	332	337	1055
SKA.5.04	43	50	81	155	EZ3	132M4	7,5	400	60.50.01.1	-	332	337	1093
SKA.5.05	49	52	83	136	EZ1	112M4	4,0	400	60.50.01.1	68.40.05.1	332	337	1067
SKA.5.05	49	53	84	147	EZ3	132S4	5,5	400	60.50.01.1	-	332	337	1085
SKA.5.05	49	56	87	161	EZ3	132M4	7,5	400	60.50.01.1	-	332	337	1123
SKA.5.05	49	60	92	188	EZ3	160M4	11,0	400	60.51.01.1	-	360	372	1216
SKA.5.06	53	56	87	136	EZ1	112M4	4,0	400	60.50.01.1	68.40.05.1	332	337	1067
SKA.5.06	53	57	88	151	EZ3	132S4	5,5	400	60.50.01.1	-	332	337	1115
SKA.5.06	53	60	91	165	EZ3	132M4	7,5	400	60.50.01.1	-	332	337	1153
SKA.5.06	53	64	95	192	EZ3	160M4	11,0	400	60.51.01.1	-	360	372	1246
SKA.5.07	57	61	98	153	EZ3	132S4	5,5	400	60.50.01.1	-	332	337	1145
SKA.5.07	57	64	101	167	EZ3	132M4	7,5	400	60.50.01.1	-	332	337	1183
SKA.5.07	57	68	105	174	EZ1	160M4	11,0	400	60.51.01.1	-	360	372	1276
SKA.5.07	57	68	88	221	EZ3	160L4	15,0	400	60.51.01.1	-	360	372	1318
SKA.5.08	61	102	111	208	EZ3	160M4	11,0	400	60.51.01.1	-	360	372	1154
SKA.5.08	61	102	111	227	EZ3	160L4	15,0	400	60.51.01.1	-	360	372	1350

Tabela wydajności i mocy zapotrzebowanej na wale SKA.5

Oznaczenie pompy	Wydajność Q [m³/h]							
	3,5		4,5		6		7,5	
	Wydajność Q [l/min]							
	58		75		100		125	
	H [m]	P [kW]	H [m]	P [kW]	H [m]	P [kW]	H [m]	P [kW]
SKA.5.01	43	1,70	35	1,40	23	1,05	11	0,75
SKA.5.02	85	3,10	66	2,55	38	1,70	18	1,15
SKA.5.03	127	4,40	99	3,65	59	2,35	28	1,55
SKA.5.04	165	5,80	129	4,70	75	3,00	36	2,00
SKA.5.05	198	7,00	155	5,60	93	3,70	42	2,30
SKA.5.06	232	8,10	180	6,50	105	4,10	50	2,70
SKA.5.07	270	9,50	210	7,50	122	4,80	57	3,15
SKA.5.08	310	11,0	241	8,70	140	5,45	66	3,60

Wymiary kołnierzy

Typowymiar pomp	f ₁	e	f	g	i
SKA.5	40	110	145	18	4

i – ilość otworów

Wymiary pompy

Typowielkość pompy	dla e ₁ e ₂ =	Pompa													Wał			
		b	b ₁	h	k	n	n ₁	o	s	i ₁	m	m ₁	w	l	d	t	u	
SKA.5	01, 05, 10, 11, 12, 35, 36, 37	185	145	132	140	55	40	16	14	130	176	82	194	40	24	27	8	
SKA.5	04, 60, 61	185	145	132	140	55	40	16	14	165	211	82	194	40	24	27	8	

dla e ₁ e ₂ = 01, 05, 10, 11, 12, 35, 36, 37			
Wymiar	l ₁	l ₂	l ₃
SKA.5.01	126	300	253
SKA.5.02	156	330	283
SKA.5.03	186	360	313
SKA.5.04	216	390	343
SKA.5.05	246	420	373
SKA.5.06	276	450	403
SKA.5.07	306	480	433
SKA.5.08	336	510	463

dla e ₁ e ₂ = 04, 60, 61			
Wymiar	l ₁	l ₂	l ₃
SKA.5.01	126	370	323
SKA.5.02	156	400	353
SKA.5.03	186	430	383
SKA.5.04	216	470	413
SKA.5.05	246	490	443
SKA.5.06	276	520	473
SKA.5.07	306	550	503
SKA.5.08	336	580	533

Wymiary płyt fundamentowych

Nr płyty	A	A ₁	A ₂	B	B ₁	C	C ₁	D ₁	D	F
60.48.01.1	822	340	360	198	296	180	505	260	162	14
60.48.02.1	822	340	360	198	296	180	505	260	162	14
60.48.03.1	822	340	360	198	296	180	505	260	162	14
60.49.01.1	957	400	420	198	337	200	610	300	162	14
60.50.01.1	1082	440	480	198	337	220	710	300	162	14
60.50.02.1	1082	440	480	198	337	220	710	300	162	14
60.51.01.1	1207	440	530	198	372	250	750	336	162	14

SKA.6 CHARAKTERYSTYKI

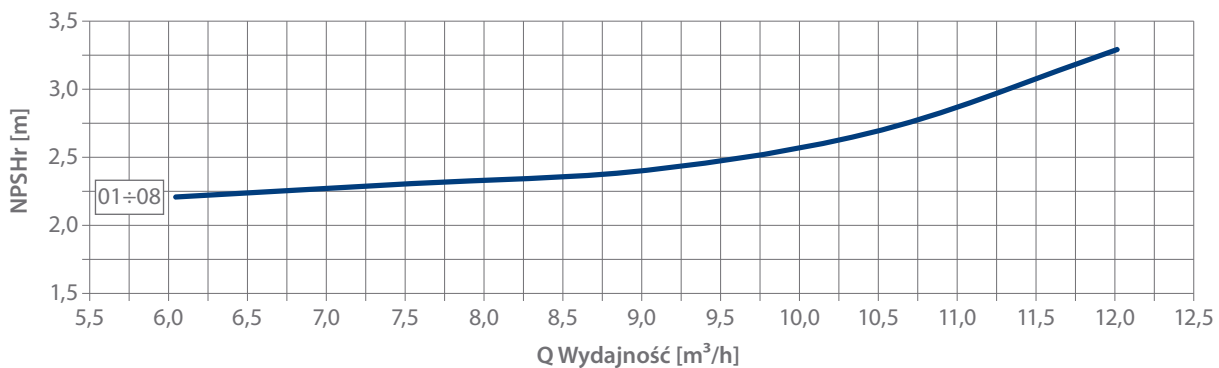
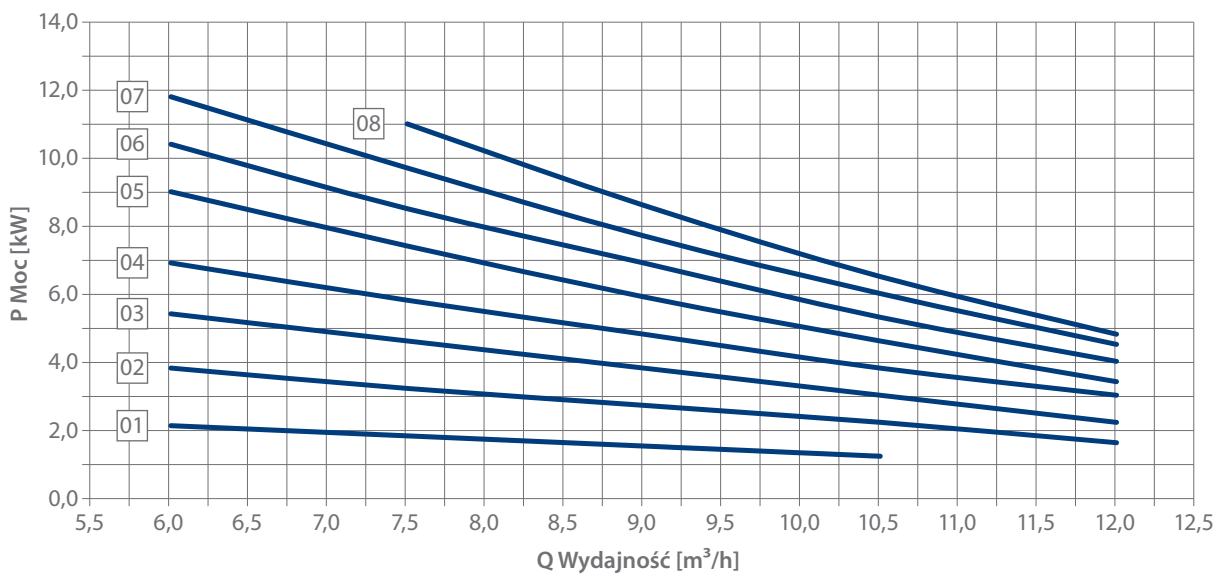
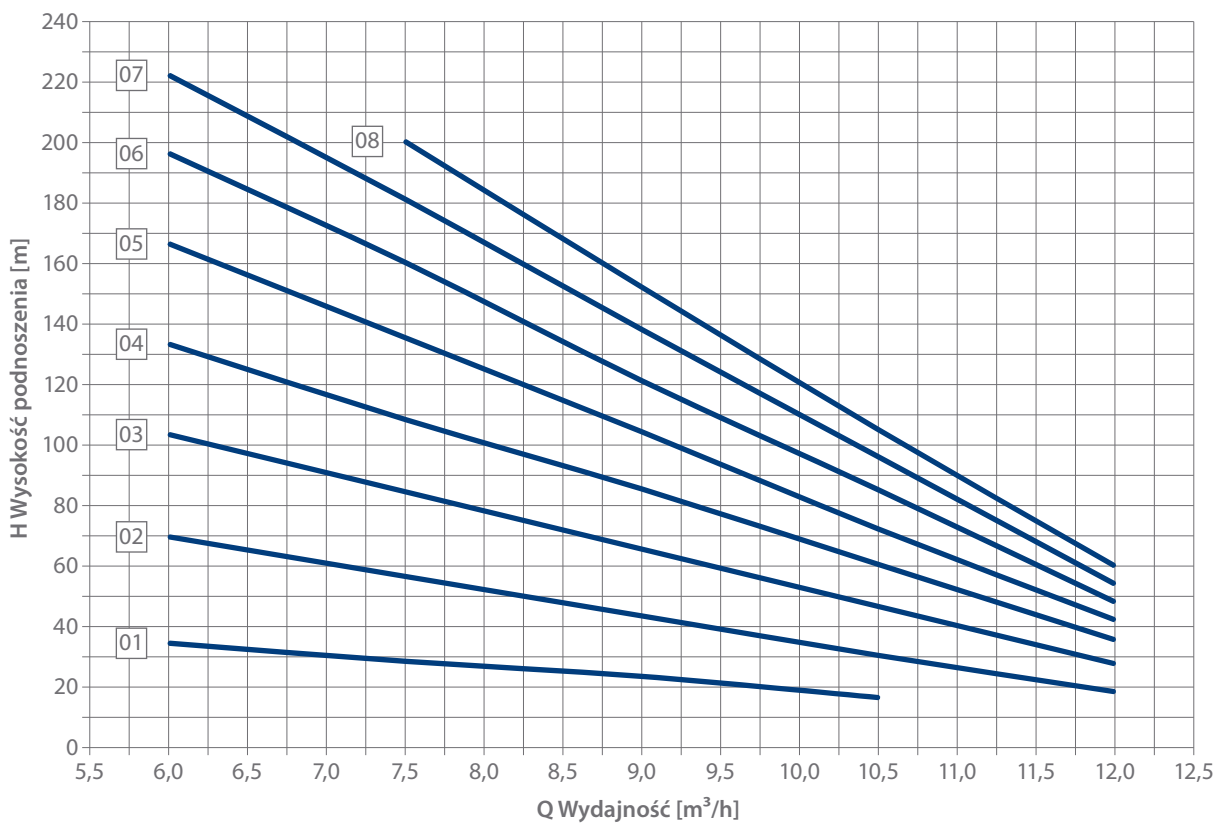

SKA.6 DOBORY POMP

Kompletność	1	2	3	5	sprzęgło	Silnik			Płyta fundamentowa		Wymiary gabarytowe		
	Masa pompy					Oznaczenie pompy	wielkość mechaniczna	moc	napięcie	plyta	klocek	H	M
	z wolną końcówką wału	ze sprzęgłem	ze sprzęgłem i płytą	ze sprzęgłem, silnikiem i płytą									
	[kg]				[typ]	–	[kW]	[V]	[numer]		[mm]		
1	2	3	4	5	6	7	8	9	10	11	12	13	14
dla $e_1, e_2 = 01, 05, 10, 11, 12, 35, 36, 37$													
SKA.6.01	26,0	27,5	54	66	EZ1	90L4	1,5	400	60.48.01.1	–	332	296	814
SKA.6.01	26,0	29	55	72	EZ1	100L4A	2,2	400	60.48.03.1	–	332	296	828
SKA.6.01	26,0	29	55	82	EZ1	100L4B	3,0	400	60.48.03.1	–	332	296	830
SKA.6.02	28,5	32	58	75	EZ1	100L4A	2,2	400	60.48.03.1	–	332	296	863
SKA.6.02	28,5	32	58	85	EZ1	100L4B	3,0	400	60.48.03.1	–	332	296	865
SKA.6.02	28,5	32	58	99	EZ1	112M4	4,0	400	60.48.02.1	–	332	296	888
SKA.6.03	31,0	34	60	87	EZ1	100L4B	3,0	400	60.48.03.1	–	332	296	890
SKA.6.03	31,0	34	60	101	EZ1	112M4	4,0	400	60.48.02.1	–	332	296	918
SKA.6.03	31,0	35	61	116	EZ3	132S4	5,5	400	60.48.01.1	–	332	296	978
SKA.6.03	31,0	38	69	135	EZ3	132M4	7,5	400	60.49.01.1	–	332	337	1008
SKA.6.04	33,5	37	68	109	EZ1	112M4	4,0	400	60.49.01.1	60.40.05.1	332	337	949
SKA.6.04	33,5	38	69	124	EZ3	132S4	5,5	400	60.49.01.1	–	332	337	1008
SKA.6.04	33,5	51	72	138	EZ3	132M4	7,5	400	60.49.01.1	–	332	337	1043
SKA.6.05	43,0	46	77	118	EZ1	112M4	4,0	400	60.49.01.1	60.40.05.1	332	337	989
SKA.6.05	43,0	47	78	133	EZ3	132S4	5,5	400	60.49.01.1	–	332	337	1043
SKA.6.05	43,0	50	81	147	EZ3	132M4	7,5	400	60.49.01.1	–	332	337	1078
SKA.6.05	43,0	54	91	188	EZ3	160M4	11,0	400	60.50.02.1	–	360	337	1173
SKA.6.06	47,0	51	88	143	EZ3	132S4	5,5	400	60.50.01.1	–	332	337	1078
SKA.6.06	47,0	54	91	157	EZ3	132M4	7,5	400	60.50.01.1	–	332	337	1113
SKA.6.06	47,0	58	95	192	EZ3	160M4	11,0	400	60.50.02.1	–	360	337	1208
SKA.6.06	47,0	58	95	211	EZ3	160L4	15,0	400	60.50.02.1	–	360	337	1250
SKA.6.07	51,0	55	94	149	EZ3	132S4	5,5	400	60.50.01.1	–	332	337	1113
SKA.6.07	51,0	58	97	163	EZ3	132M4	7,5	400	60.50.01.1	–	332	337	1138
SKA.6.07	51,0	62	101	194	EZ3	160M4	11,0	400	60.50.02.1	–	360	337	1243
SKA.6.07	51,0	62	101	217	EZ3	160L4	15,0	400	60.51.01.1	–	360	372	1285
SKA.6.08	55,0	59	98	153	EZ3	132S4	5,5	400	60.50.01.1	–	332	337	1148
SKA.6.08	55,0	62	101	167	EZ3	132M4	7,7	400	60.50.01.1	–	332	337	1171
SKA.6.08	55,0	66	105	198	EZ3	160M4	11,0	400	60.50.02.1	–	360	337	1278
SKA.6.08	55,0	66	105	221	EZ3	160L4	15,0	400	60.51.01.1	–	360	372	1320

SKA.6 DOBORY POMP

Kompletność	1	2	3	5	sprzęgło	Silnik			Płyta fundamentowa		Wymiary gabarytowe		
	Masa pompy					Oznaczenie pompy	wielkość mechaniczna	moc	napięcie	plyta	klocek	H	M
	z wolną końcówką wału	ze sprzęgłem	ze sprzęgłem i płytą	ze sprzęgłem, silnikiem i płytą									
	[kg]				[typ]	–	[kW]	[V]	[numer]		[mm]		
1	2	3	4	5	6	7	8	9	10	11	12	13	14
dla e, e ₁ = 04, 60, 61													
SKA.6.01	31,0	32,5	59	71	EZ1	90L4	1,5	400	60.48.01.1	68.40.07.1	332	296	884
SKA.6.01	31,0	34,0	60	77	EZ1	100L4A	2,2	400	60.48.03.1	–	332	296	898
SKA.6.01	31,0	34,0	60	87	EZ1	100L4B	3,0	400	60.48.03.1	–	332	296	900
SKA.6.02	33,5	37,0	63	85	EZ1	100L4A	2,2	400	60.49.01.1	68.40.04.1	332	337	898
SKA.6.02	33,5	37,0	63	95	EZ1	100L4B	3,0	400	60.49.01.1	68.40.04.1	332	337	935
SKA.6.02	33,5	37,0	63	109	EZ1	112M4	4,0	400	60.49.01.1	68.40.05.1	332	337	958
SKA.6.03	36,0	39,0	65	97	EZ1	100L4B	3,0	400	60.49.01.1	68.40.04.1	332	337	960
SKA.6.03	36,0	39,0	65	111	EZ1	112M4	4,0	400	60.49.01.1	68.40.05.1	332	337	988
SKA.6.03	36,0	40,0	66	126	EZ3	132S4	5,5	400	60.49.01.1	–	332	337	1048
SKA.6.03	36,0	43,0	74	140	EZ3	132M4	7,5	400	60.49.01.1	–	332	337	1078
SKA.6.04	38,5	42,0	73	122	EZ1	112M4	4,0	400	60.50.01.1	68.40.05.1	332	337	1019
SKA.6.04	38,5	43,0	74	137	EZ3	132S4	5,5	400	60.50.01.1	–	332	337	1078
SKA.6.04	38,5	46,0	77	151	EZ3	132M4	7,5	400	60.50.01.1	–	332	337	1113
SKA.6.05	48,0	51,0	82	131	EZ1	112M4	4,0	400	60.50.01.1	68.40.05.1	332	337	1059
SKA.6.05	48,0	52,0	83	146	EZ3	132S4	5,5	400	60.50.01.1	–	332	337	1113
SKA.6.05	48,0	55,0	86	160	EZ3	132M4	7,5	400	60.50.01.1	–	332	337	1148
SKA.6.05	48,0	59,0	96	193	EZ3	160M4	11,0	400	60.51.01.1	–	360	372	1243
SKA.6.06	52,0	56,0	93	148	EZ3	132S4	5,5	400	60.50.01.1	–	332	337	1148
SKA.6.06	52,0	59,0	96	162	EZ3	132M4	7,5	400	60.50.01.1	–	332	337	1208
SKA.6.06	52,0	63,0	100	197	EZ3	160M4	11,0	400	60.51.01.1	–	360	372	1278

Tabela wydajności i mocy zapotrzebowanej na wale SKA.6

Oznaczenie pompy	Wydajność Q [m³/h]									
	6		7,5		9		10,5		12	
	Wydajność Q [l/min]									
	100		125		150		175		200	
	H [m]	P [kW]	H [m]	P [kW]	H [m]	P [kW]	H [m]	P [kW]	H [m]	P [kW]
SKA.6.01	34	2,10	28	1,80	23	1,50	16	1,20	–	–
SKA.6.02	69	3,80	56	3,20	43	2,70	30	2,20	18	1,60
SKA.6.03	103	5,40	84	4,60	65	3,80	46	3,00	27	2,20
SKA.6.04	133	6,90	108	5,80	85	4,80	60	3,80	35	3,0
SKA.6.05	166	9,00	135	7,40	104	5,90	72	4,60	42	3,40
SKA.6.06	196	10,4	160	8,50	121	6,90	85	5,30	48	4,00
SKA.6.07	222	11,8	181	9,70	138	7,70	96	6,00	54	4,50
SKA.6.08	–	–	200	11,0	152	8,60	105	6,50	60	4,80

Wymiary kołnierzy

Typowymiar pomp	f ₁	e	f	g	i
SKA.6	40	110	145	18	4

i – ilość otworów

Wymiary pompy

Typowielkość pompy	dla e ₁ e ₂ =	Pompa														Wał			
		b	b ₁	h	k	n	n ₁	o	s	i ₁	m	m ₁	w	l	d	t	u		
SKA.6	01, 05, 10, 11, 12, 35, 36, 37	185	145	132	140	55	40	16	14	130	176	82	194	40	24	27	8		
SKA.6	04, 60, 61	185	145	132	140	55	40	16	14	165	211	82	194	40	24	27	8		

dla e ₁ e ₂ = 01, 05, 10, 11, 12, 35, 36, 37			
Wymiar	l ₁	l ₂	l ₃
SKA.6.01	133	307	260
SKA.6.02	168	342	295
SKA.6.03	203	377	330
SKA.6.04	238	412	365
SKA.6.05	273	447	400
SKA.6.06	308	482	435
SKA.6.07	343	517	470
SKA.6.08	378	552	505

dla e ₁ e ₂ = 04, 60, 61			
Wymiar	l ₁	l ₂	l ₃
SKA.6.01	133	377	330
SKA.6.02	168	412	365
SKA.6.03	203	447	400
SKA.6.04	238	482	435
SKA.6.05	273	517	470
SKA.6.06	308	552	505
SKA.6.07	343	587	540
SKA.6.08	378	622	575

Wymiary płyt fundamentowych

Nr płyty	A	A ₁	A ₂	B	B ₁	C	C ₁	D ₁	D	F
60.48.01.1	822	340	360	198	296	180	505	260	162	14
60.48.02.1	822	340	360	198	296	180	505	260	162	14
60.48.03.1	822	340	360	198	296	180	505	260	162	14
60.49.01.1	957	400	420	198	337	200	610	300	162	14
60.50.01.1	1082	440	480	198	337	220	710	300	162	14
60.50.02.1	1082	440	480	198	337	220	710	300	162	14
60.51.01.1	1207	440	530	198	372	250	750	336	162	14

SKA.7 CHARAKTERYSTYKI

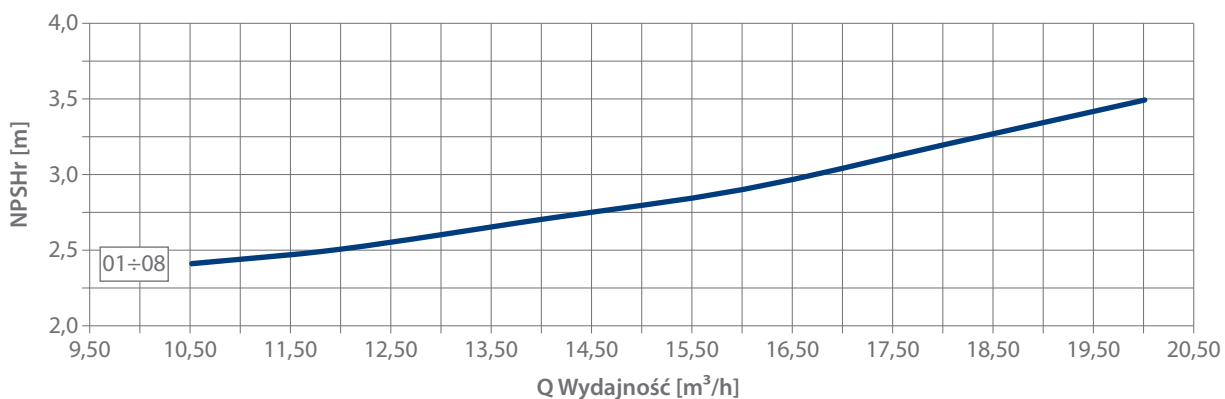
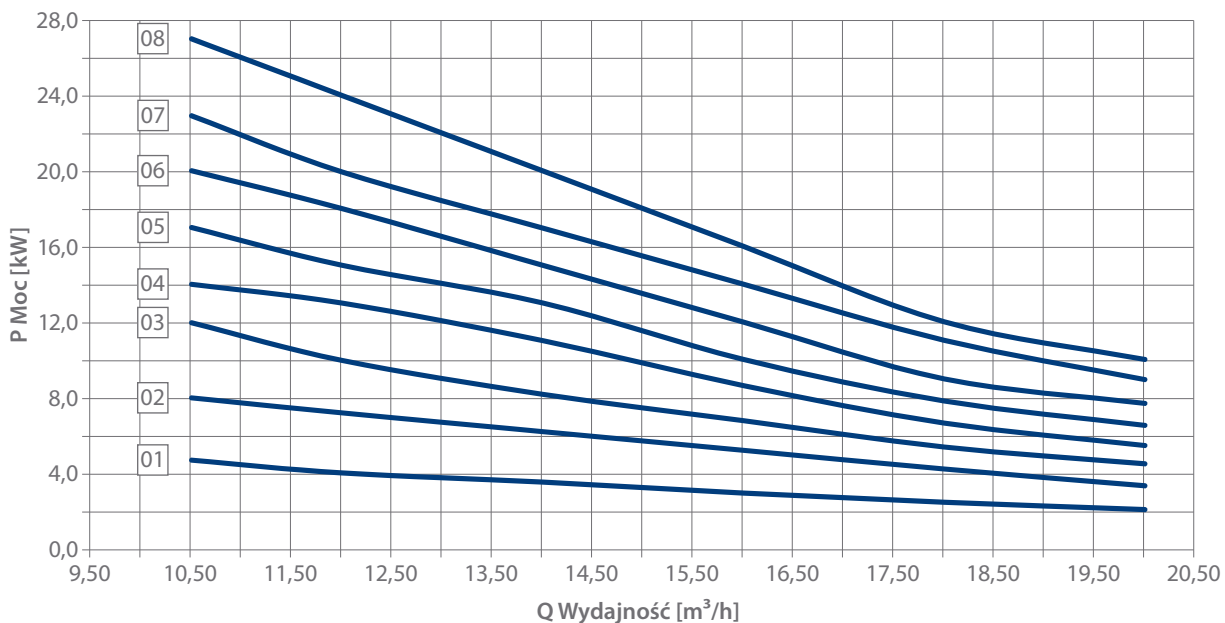
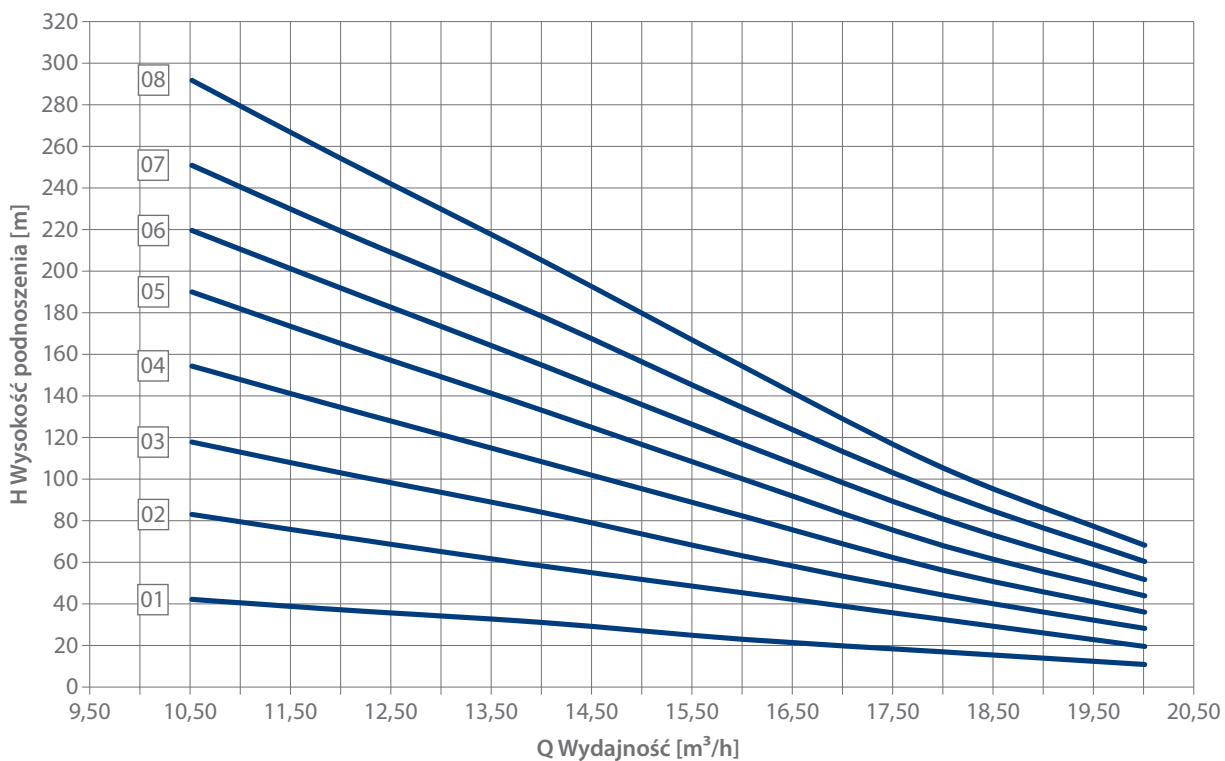

SKA.7 DOBORY POMP

Kompletność	1	2	3	5	sprzęgło	Silnik			Płyta fundamentowa		Wymiary gabarytowe			
	Masa pompy					wielkość mechaniczna	moc	napięcie	plyta	klocek	H	M	~L	
Oznaczenie pompy	z wolną końcówką wału	ze sprzęgłem	ze sprzęgłem i płytą	ze sprzęgłem, silnikiem i płytą										
	[kg]					[typ]	–	[kW]	[V]	[numer]		[mm]		
1	2	3	4	5	6	7	8	9	10	11	12	13	14	
dla e ₁ e ₂ = 01; 05; 11; 12; 23; 36; 37														
SKA.7.01	44	47	78	105	EZ1	100L4B	3,0	400	60.52.01.1	68.40.15.1	395	288	905	
SKA.7.01	44	47	78	119	EZ1	112M4	4,0	400	60.52.01.1	68.40.01.1	395	288	928	
SKA.7.01	44	48	79	135	EZ3	132S4	5,5	400	60.52.01.1	–	395	288	971	
SKA.7.02	51	54	85	125	EZ1	112M4	4,0	400	60.52.01.1	68.40.01.1	395	288	970	
SKA.7.02	51	55	86	141	EZ3	132S4	5,5	400	60.52.01.1	–	395	288	1014	
SKA.7.02	51	58	89	155	EZ3	132M4	7,5	400	60.52.01.1	–	395	288	1054	
SKA.7.02	51	57	89	185	EZ3	160M4	11,0	400	60.53.01.1	–	395	322	1144	
SKA.7.03	57	61	92	147	EZ3	132S4	5,5	400	60.52.01.1	–	395	288	1054	
SKA.7.03	57	64	95	161	EZ3	132M4	7,5	400	60.52.01.1	–	395	288	1054	
SKA.7.03	57	63	95	191	EZ3	160M4	11,0	400	60.53.01.1	–	395	322	1189	
SKA.7.03	57	63	102	217	EZ3	160L4	15,0	400	60.55.01.1	68.40.19.1	415	362	1234	
SKA.7.04	63	67	97	152	EZ3	132S4	5,5	400	60.54.01.1	–	395	288	1099	
SKA.7.04	63	70	10	166	EZ3	132M4	7,5	400	60.54.01.1	–	395	288	1139	
SKA.7.04	63	69	108	204	EZ3	160M4	11,0	400	60.55.01.1	68.40.19.1	415	362	1229	
SKA.7.04	63	69	108	223	EZ3	160L4	15,0	400	60.55.01.1	68.40.19.1	415	362	1274	
SKA.7.04	63	69	108	251	EZ7	180M4	18,5	400	60.55.01.1	–	415	362	1317	
SKA.7.05	70	74	104	159	EZ3	132S4	5,5	400	60.54.01.1	–	395	288	1139	
SKA.7.05	70	77	107	173	EZ3	132M4	7,5	400	60.54.01.1	–	395	288	1179	
SKA.7.05	70	76	115	211	EZ3	160M4	11,0	400	60.55.01.1	68.40.19.1	415	362	1274	
SKA.7.05	70	76	115	230	EZ3	160L4	15,0	400	60.55.01.1	68.40.19.1	415	362	1314	
SKA.7.05	70	76	115	258	EZ7	180M4	18,5	400	60.55.01.1	–	415	362	1362	
SKA.7.05	70	80	119	285	EZ7	180L4	22,0	400	60.55.01.1	–	415	362	1397	
SKA.7.06	77	81	111	166	EZ3	132S4	5,5	400	60.54.01.1	–	395	288	1184	
SKA.7.06	77	84	114	180	EZ3	132M4	7,5	400	60.54.01.1	–	395	288	1224	
SKA.7.06	77	83	122	218	EZ3	160M4	11,0	400	60.55.01.1	68.40.19.1	415	362	1314	
SKA.7.06	77	83	122	237	EZ3	160L4	15,0	400	60.55.01.1	68.40.19.1	415	362	1359	
SKA.7.06	77	83	122	265	EZ7	180M4	18,5	400	60.55.01.1	–	415	362	1402	
SKA.7.06	77	86	125	290	EZ7	180L4	22,0	400	60.55.01.1	–	415	362	1442	
SKA.7.06	77	86	145	395	EZ7	200L4	30,0	400	60.57.01.1	–	435	412	1502	
SKA.7.07	84	91	133	200	EZ3	132M4	7,5	400	60.56.01.1	68.40.20.1	395	322	1264	
SKA.7.07	84	90	132	228	EZ3	160M4	11,0	400	60.56.01.1	–	395	322	1354	
SKA.7.07	84	90	132	248	EZ3	160L4	15,0	400	60.56.01.1	–	395	322	1399	
SKA.7.07	84	90	149	292	EZ7	180M4	18,5	400	60.57.01.1	68.40.19.1	435	412	1442	
SKA.7.07	84	93	152	317	EZ7	180L4	22,0	400	60.57.01.1	68.40.19.1	435	412	1482	
SKA.7.07	84	93	152	402	EZ7	200L4	30,0	400	60.57.01.1	–	435	412	1547	
SKA.7.08	91	98	140	206	EZ3	132M4	7,5	400	60.56.01.1	68.40.20.1	395	322	1304	
SKA.7.08	91	97	139	235	EZ3	160M4	11,0	400	60.56.01.1	–	395	322	1399	
SKA.7.08	91	97	139	254	EZ3	160L4	15,0	400	60.56.01.1	–	395	322	1444	
SKA.7.08	91	97	156	299	EZ7	180M4	18,5	400	60.57.01.1	68.40.19.1	435	412	1487	
SKA.7.08	91	100	159	324	EZ7	180L4	22,0	400	60.57.01.1	68.40.19.1	435	412	1522	
SKA.7.08	91	100	159	409	EZ7	200L4	30,0	400	60.57.01.1	–	435	412	1587	

SKA.7 DOBORY POMP

Kompletność	1	2	3	5	sprzęgło	Silnik			Płyta fundamentowa		Wymiary gabarytowe		
	Masa pompy					Oznaczenie pompy	wielkość mechaniczna	moc	napięcie	plyta	klocek	H	M
	z wolną końcówką wału	ze sprzęgłem	ze sprzęgłem i płytą	ze sprzęgłem, silnikiem i płytą									
	[kg]				[typ]	–	[kW]	[V]	[numer]		[mm]		
1	2	3	4	5	6	7	8	9	10	11	12	13	14
dla e, e ₁ = 04, 60, 61													
SKA.7.01	53,0	56,0	87,0	114,0	EZ1	100L4B	3,0	400	60.52.01.1	68.40.15.1	395	288	965
SKA.7.01	53,0	56,0	87,0	128,0	EZ1	112M4	4,0	400	60.52.01.1	68.40.05.1	395	288	988
SKA.7.01	53,0	57,0	88,0	144,0	EZ3	132S4	5,5	400	60.52.01.1	–	395	288	1031
SKA.7.02	60,0	64,0	94,0	149,0	EZ3	132S4	5,5	400	60.54.01.1	–	395	288	1074
SKA.7.02	60,0	67,0	97,0	163,0	EZ3	132M4	7,5	400	60.54.01.1	–	395	288	1114
SKA.7.02	60,0	66,0	105,0	201,0	EZ3	160M4	11,0	400	60.55.01.1	68.40.19.1	415	362	1204
SKA.7.03	66,0	70,0	100,0	155,0	EZ3	132S4	5,5	400	60.54.01.1	–	395	288	1114
SKA.7.03	66,0	73,0	103,0	169,0	EZ3	132M4	7,5	400	60.54.01.1	–	395	288	1154
SKA.7.03	66,0	72,0	111,0	207,0	EZ3	160M4	11,0	400	60.55.01.1	68.40.19.1	415	362	1249
SKA.7.03	66,0	72,0	111,0	226,0	EZ3	160L4	15,0	400	60.55.01.1	68.40.19.1	415	362	1294
SKA.7.04	72,0	76,0	106,0	161,0	EZ3	132S4	5,5	400	60.54.01.1	–	395	288	1159
SKA.7.04	72,0	79,0	109,0	175,0	EZ3	132M4	7,5	400	60.54.01.1	–	395	288	1199
SKA.7.04	72,0	78,0	117,0	213,0	EZ3	160M4	11,0	400	60.55.01.1	68.40.19.1	415	362	1289
SKA.7.04	72,0	78,0	117,0	232,0	EZ3	160L4	15,0	400	60.55.01.1	68.40.19.1	415	362	1334
SKA.7.04	72,0	78,0	117,0	260,0	EZ7	180M4	18,5	400	60.55.01.1	–	415	362	1377
SKA.7.05	79,5	86,5	128,5	194,5	EZ3	132M4	7,5	400	60.56.01.1	68.40.20.1	395	322	1239
SKA.7.05	79,5	85,5	127,5	223,5	EZ3	160M4	11,0	400	60.56.01.1	–	395	322	1334
SKA.7.05	79,5	85,5	127,5	242,5	EZ3	160L4	15,0	400	60.56.01.1	–	395	322	1374
SKA.7.05	79,5	85,5	144,5	287,5	EZ7	180M4	18,5	400	60.57.01.1	68.40.09.1	435	412	1422
SKA.7.05	79,5	89,5	148,5	313,5	EZ7	180L4	22,0	400	60.57.01.1	68.40.09.1	435	412	1457
SKA.7.06	86,5	93,5	135,5	201,5	EZ3	132M4	7,5	400	60.56.01.1	68.40.20.1	395	332	1284
SKA.7.06	86,5	92,5	134,5	230,5	EZ3	160M4	11,0	400	60.56.01.1	–	395	332	1374
SKA.7.06	86,5	92,5	134,5	249,5	EZ3	160L4	15,0	400	60.56.01.1	–	395	332	1419
SKA.7.06	86,5	92,5	151,5	294,5	EZ7	180M4	18,5	400	60.57.01.1	68.40.09.1	435	412	1462
SKA.7.06	86,5	95,5	154,5	319,5	EZ7	180L4	22,0	400	60.57.01.1	68.40.09.1	435	412	1482
SKA.7.07	93,5	99,5	161,5	304,5	EZ7	180M4	18,5	400	60.57.02.1	68.40.09.1	435	412	1502
SKA.7.07	93,5	102,5	164,5	329,5	EZ7	180L4	22,0	400	60.57.02.1	68.40.09.1	435	412	1542
SKA.7.08	100,5	106,5	168,5	311,5	EZ7	180M4	18,5	400	60.57.02.1	68.40.09.1	435	412	1547

Tabela wydajności i mocy zapotrzebowanej na wale SKA.7

Oznaczenie pompy	Wydajność Q [m ³ /h]											
	10,5		12		14		16		18		20	
	Wydajność Q [l/min]											
	175		200		233		267		300		333	
	H [m]	P [kW]	H [m]	P [kW]	H [m]	P [kW]	H [m]	P [kW]	H [m]	P [kW]	H [m]	P [kW]
SKA.7.01	41	4,7	36	4,0	30	3,5	22	2,9	16	2,4	10	2,0
SKA.7.02	82	8,0	71	7,2	57	6,2	44	5,2	31	4,2	18	3,3
SKA.7.03	117	12,0	102	10,0	83	8,2	62	6,8	43	5,4	27	4,5
SKA.7.04	153	14,0	133	13,0	107	11,0	81	8,6	55	6,6	35	5,4
SKA.7.05	189	17,0	164	15,0	132	13,0	99	10,0	67	7,8	43	6,5
SKA.7.06	219	20,0	191	18,0	154	15,0	116	12,0	80	9,0	51	7,7
SKA.7.07	250	23,0	218	20,0	177	17,0	133	14,0	92	11,0	59	8,9
SKA.7.08	291	27,0	253	24,0	204	20,0	153	16,0	104	12,0	67	10,0

Wymiary kołnierzy

Typowymiar pomp	f ₁	e	f	g	i
SKA.7	50	125	160	18	4

i – ilość otworów

Wymiary pompy

Typowielkość pomp	dla e ₁ e ₁ =	Pompa										Wał				
		b	b ₁	h	k	n	n ₁	o	s	i ₁	m	m ₁	l	d	t	u
SKA.7	01, 05, 11, 12, 23, 36, 37	200	150	160	165	65	50	16	14	155	222	108	60	28	31	8
SKA.7	04, 60, 61	200	150	160	165	65	50	16	14	185	252	108	60	28	31	8

dla e ₁ e ₁ = 01, 05, 11, 12, 23, 36, 37			
Wymiar	l ₁	l ₂	l ₃
SKA.7.01	136	366	316
SKA.7.02	178	408	358
SKA.7.03	220	450	400
SKA.7.04	262	492	442
SKA.7.05	304	534	484
SKA.7.06	346	576	526
SKA.7.07	388	618	568
SKA.7.08	430	660	610

dla e ₁ e ₁ = 04, 60, 61			
Wymiar	l ₁	l ₂	l ₃
SKA.7.01	136	426	376
SKA.7.02	178	468	418
SKA.7.03	220	510	460
SKA.7.04	262	552	502
SKA.7.05	304	594	544
SKA.7.06	346	636	586
SKA.7.07	388	678	628
SKA.7.08	430	720	670

Wymiary płyt fundamentowych

Nr płyty	A	A ₁	A ₂	B	B ₁	C	C ₁	D ₁	D	F
60.52.01.1	966	400	390	212	288	210	560	252	176	14
60.53.01.1	1077	400	470	212	322	210	685	286	176	14
60.54.01.1	1126	520	420	212	288	240	720	252	176	14
60.55.01.1	1258	540	415	212	362	240	820	326	176	14
60.56.01.1	1286	600	400	212	322	250	820	286	176	14
60.57.01.1	1600	670	660	212	412	360	890	376	176	14
60.57.02.1	1600	670	660	212	412	360	890	376	176	14

SKA.8.01÷06 CHARAKTERYSTYKI

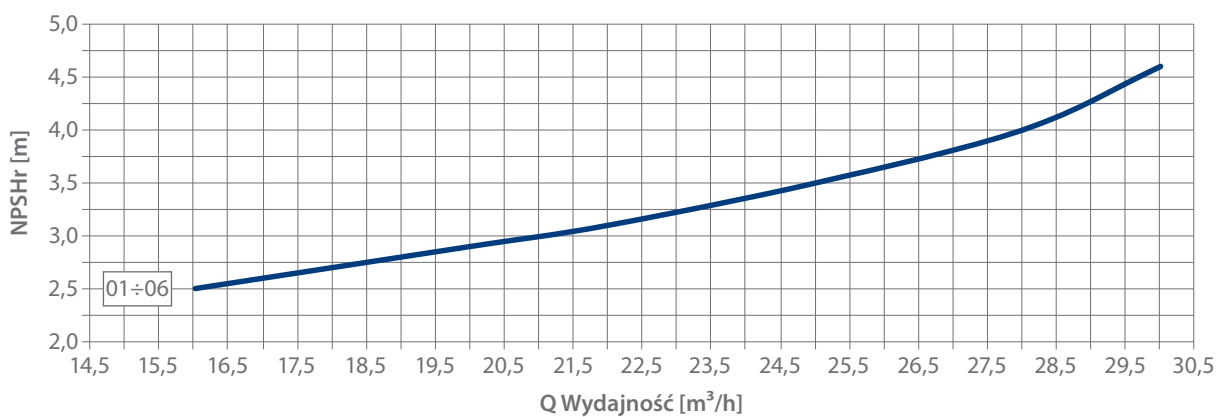
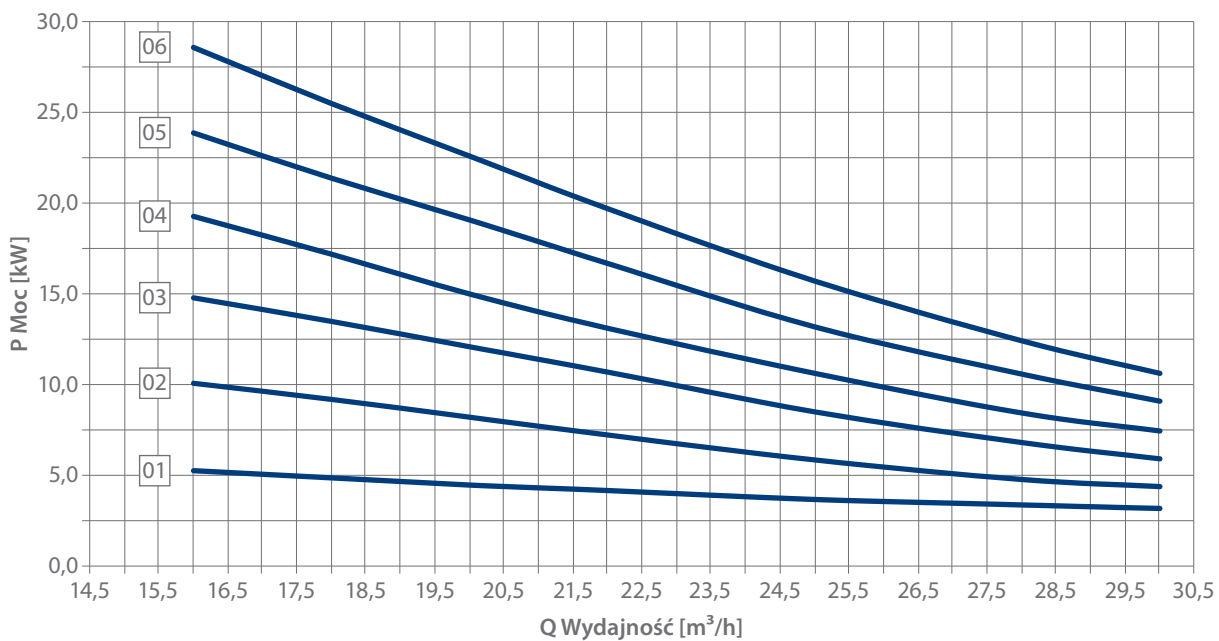
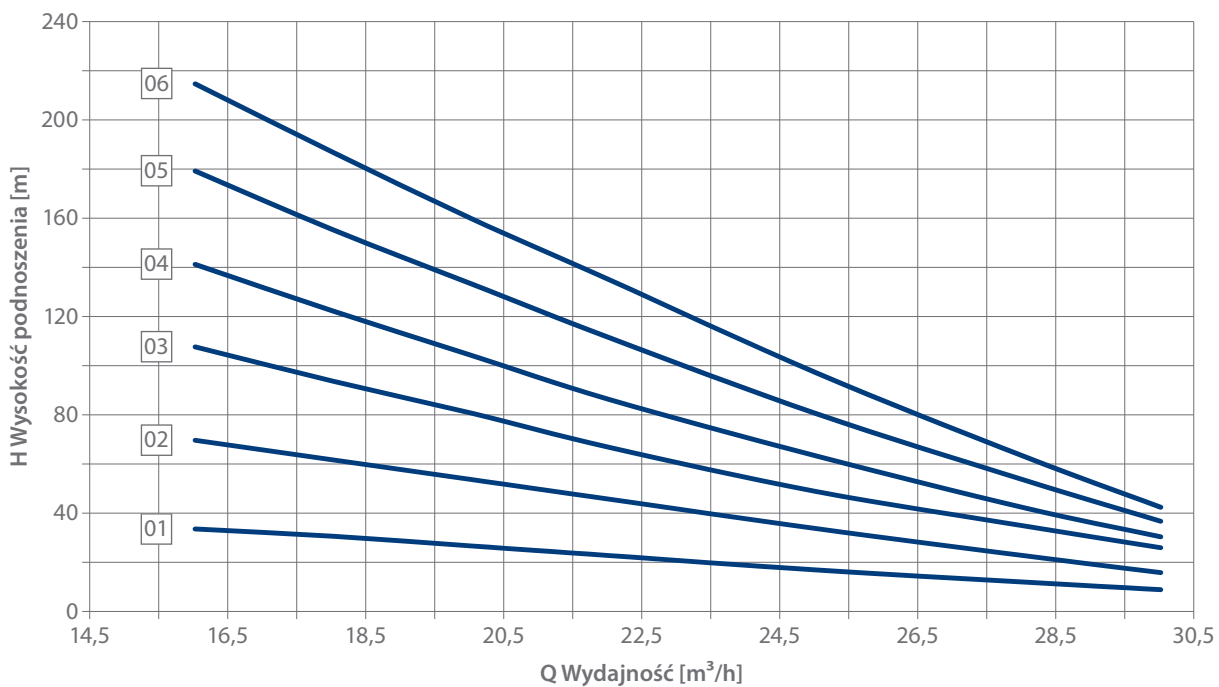

SKA.8 DOBORY POMP

Kompletność	1	2	3	5	sprzęgło	Silnik			Płyta fundamentowa		Wymiary gabarytowe		
	Masa pompy					Oznaczenie pompy	wielkość mechaniczna	moc	napięcie	plyta	klocek	H	M
	z wolną końcówką wału	ze sprzęgłem	ze sprzęgłem i płytą	ze sprzęgłem, silnikiem i płytą									
	[kg]				[type]	–	[kW]	[V]	[number]		[mm]		
1	2	3	4	5	6	7	8	9	10	11	12	13	14
dla $e_1, e_2 = 01, 05, 11, 12, 23, 36, 37$													
SKA.8.01	49	52	83	123	EZ1	112M4	4,0	400	60.52.01.1	68.40.15.1	390	288	953
SKA.8.01	49	53	84	139	EZ3	132S4	5,5	400	60.52.01.1	–	390	288	999
SKA.8.01	49	56	87	153	EZ3	132M4	7,5	400	60.52.01.1	–	390	288	1039
SKA.8.02	56	60	91	146	EZ3	132S4	5,5	400	60.52.01.1	–	390	288	1044
SKA.8.02	56	63	94	160	EZ3	132M4	7,5	400	60.52.01.1	–	390	288	1084
SKA.8.02	56	62	94	190	EZ3	160M4	11,0	400	60.53.01.1	68.40.19.1	390	322	1179
SKA.8.02	56	62	101	216	EZ3	160L4	15,0	400	60.55.01.1	68.40.19.1	410	362	1224
SKA.8.03	63	70	100	166	EZ3	132M4	7,5	400	60.54.01.1	–	390	288	1134
SKA.8.03	63	69	108	204	EZ3	160M4	11,0	400	60.55.01.1	68.40.19.1	410	362	1229
SKA.8.03	63	69	108	223	EZ3	160L4	15,0	400	60.55.01.1	68.40.19.1	410	362	1274
SKA.8.03	63	69	108	251	EZ7	180M4	18,5	400	60.55.01.1	–	410	362	1317
SKA.8.04	70	77	107	173	EZ3	132M4	7,5	400	60.54.01.1	–	390	288	1184
SKA.8.04	70	76	115	211	EZ3	160M4	11,0	400	60.55.01.1	68.40.19.1	410	362	1274
SKA.8.04	70	76	115	230	EZ3	160L4	15,0	400	60.55.01.1	68.40.19.1	410	362	1319
SKA.8.04	70	76	115	258	EZ7	180M4	18,5	400	60.55.01.1	–	410	362	1362
SKA.8.04	70	79	118	283	EZ7	180L4	22,0	400	60.55.01.1	–	410	362	1402
SKA.8.05	81	87	126	222	EZ3	160M4	11,0	400	60.55.01.1	68.40.19.1	410	362	1324
SKA.8.05	81	87	126	241	EZ3	160L4	15,0	400	60.55.01.1	68.40.19.1	410	362	1369
SKA.8.05	81	87	126	269	EZ7	180M4	18,5	400	60.55.01.1	–	410	362	1412
SKA.8.05	81	90	129	294	EZ7	180L4	22,0	400	60.55.01.1	–	410	362	1452
SKA.8.05	81	90	149	399	EZ7	200L4	30,0	400	60.57.01.1	–	430	412	1517
SKA.8.06	88	94	136	232	EZ3	160M4	11,0	400	60.56.01.1	–	390	322	1374
SKA.8.06	88	94	136	251	EZ3	160L4	15,0	400	60.56.01.1	–	390	322	1418
SKA.8.06	88	94	153	296	EZ7	180M4	18,5	400	60.57.01.1	68.40.19.1	430	412	1462
SKA.8.06	88	97	156	321	EZ7	180L4	22,0	400	60.57.01.1	68.40.19.1	430	412	1502
SKA.8.06	88	97	156	406	EZ7	200L4	30,0	400	60.57.01.1	–	430	412	1567

SKA.8 DOBORY POMP

Kompletność	1	2	3	5	sprzęgło	Silnik			Płyta fundamentowa		Wymiary gabarytowe		
	Masa pompy					Oznaczenie pompy	wielkość mechaniczna	moc	napiecie	plyta	klocek	H	M
	z wolną końcówką wału	ze sprzęgłem	ze sprzęgłem i płytą	ze sprzęgłem, silnikiem i płytą									
	[kg]				[typ]	–	[kW]	[V]	[numer]		[mm]		
1	2	3	4	5	6	7	8	9	10	11	12	13	14
dla e, e ₁ = 04, 60, 61													
SKA.8.01	58	62	92	147	EZ3	132S4	5,5	400	60.54.01.1	–	390	288	1059
SKA.8.01	58	65	95	161	EZ3	132M4	7,5	400	60.54.01.1	–	390	288	1099
SKA.8.02	65	69	99	154	EZ3	132S4	5,5	400	60.54.01.1	–	390	288	1104
SKA.8.02	65	72	102	168	EZ3	132M4	7,5	400	60.54.01.1	–	390	288	1144
SKA.8.02	65	71	110	206	EZ3	160M4	11,0	400	60.55.01.1	68.40.09.1	410	362	1189
SKA.8.02	65	71	110	225	EZ3	160L4	15,0	400	60.55.01.1	68.40.09.1	410	362	1334
SKA.8.03	72	79	109	175	EZ3	132M4	7,5	400	60.54.01.1	–	390	288	1194
SKA.8.03	72	78	117	213	EZ3	160M4	11,0	400	60.55.01.1	68.40.09.1	410	362	1289
SKA.8.03	72	78	117	232	EZ3	160L4	15,0	400	60.55.01.1	68.40.09.1	410	362	1334
SKA.8.03	72	78	117	260	EZ7	180M4	18,5	400	60.55.01.1	–	410	362	1377
SKA.8.04	79	85	127	223	EZ3	160M4	11,0	400	60.56.01.1	–	390	322	1334
SKA.8.04	79	85	127	242	EZ3	160L4	15,0	400	60.56.01.1	–	390	322	1379
SKA.8.04	79	85	144	287	EZ7	180M4	18,5	400	60.57.01.1	68.40.09.1	430	412	1422
SKA.8.04	79	88	147	312	EZ7	180L4	22,0	400	60.57.01.1	68.40.09.1	430	412	1462
SKA.8.05	90,5	96,5	138,5	234,5	EZ3	160M4	11,0	400	60.56.01.1	–	390	322	1384
SKA.8.05	90,5	96,5	138,5	253,5	EZ3	160L4	15,0	400	60.56.01.1	–	390	322	1429
SKA.8.05	90,5	96,5	155,5	298,5	EZ7	180M4	18,5	400	60.57.01.1	68.40.09.1	430	412	1472
SKA.8.05	90,5	99,5	158,5	323,5	EZ7	180L4	22,0	400	60.57.01.1	68.40.09.1	430	412	1512
SKA.8.05	90,5	99,5	158,5	408,5	EZ7	200L4	30,0	400	60.57.01.1	–	430	412	1577
SKA.8.06	97,5	103,5	165,5	308,5	EZ7	180M4	18,5	400	60.57.02.1	68.40.09.1	430	412	1522
SKA.8.06	97,5	106,5	168,5	333,5	EZ7	180L4	22,0	400	60.57.02.1	68.40.09.1	430	412	1562

Tabela wydajności i mocy zapotrzebowanej na wale SKA.8

Oznaczenie pompy	Wydajność Q [m³/h]													
	16		18		20		22		25		28		30	
	Wydajność Q [l/min]													
	267		300		333		366		417		467		500	
H [m]	P [kW]	H [m]	P [kW]	H [m]	P [kW]	H [m]	P [kW]	H [m]	P [kW]	H [m]	P [kW]	H [m]	P [kW]	
SKA.8.01	33	5,10	30	4,70	26	4,3	22	4,00	16	3,50	11	3,2	–	–
SKA.8.02	69	10,0	61	9,10	53	8,1	45	7,10	33	5,70	22	4,6	15	4,2
SKA.8.03	107	14,7	93	13,4	80	12,0	66	10,6	48	8,40	34	6,7	25	5,8
SKA.8.04	141	19,2	122	17,1	104	14,9	86	13,0	63	10,5	42	8,3	30	7,3
SKA.8.05	179	23,8	155	21,3	133	19,0	111	16,6	80	13,1	53	10,5	36	9,0
SKA.8.06	–	–	187	25,4	160	22,5	135	19,6	97	15,6	63	12,3	42	10,5

Wymiary kołnierzy

Typowymiar pomp	f ₁	e	f	g	i
SKA.8.01	65	145	180	18	4
SKA.8.02÷06	65	145	185	18	8

i – ilość otworów

Wymiary pompy

Typowielkość pompy	dla e ₁ e ₁ =	Pompa											Wał			
		b	b ₁	h	k	n	n ₁	o	s	i ₁	m	m ₁	l	d	t	u
SKA.8	01, 05, 11, 12, 23, 36, 37	200	150	160	160	65	50	16	14	163	216	108	60	28	31	8
SKA.8	04, 60, 61	200	150	160	160	65	50	16	14	185	246	108	60	28	31	8

dla e ₁ e ₁ = 01, 05, 11, 12, 23, 36, 37			
Wymiar	l ₁	l ₂	l ₃
SKA.8.01	160	392	342
SKA.8.02	209	441	391
SKA.8.03	258	490	440
SKA.8.04	307	539	489
SKA.8.05	356	588	538
SKA.8.06	405	637	587

dla e ₁ e ₁ = 04, 60, 61			
Wymiar	l ₁	l ₂	l ₃
SKA.8.01	160	452	402
SKA.8.02	209	501	451
SKA.8.03	258	550	500
SKA.8.04	307	599	549
SKA.8.05	356	648	589
SKA.8.06	405	697	647

Wymiary płyt fundamentowych

Nr płyty	A	A ₁	A ₂	B	B ₁	C	C ₁	D ₁	D	F
60.52.01.1	966	400	390	212	288	210	580	252	176	14
60.53.01.1	1077	400	470	212	322	210	685	286	176	14
60.54.01.1	1126	520	420	212	288	240	720	252	176	14
60.55.01.1	1258	540	415	212	362	240	820	326	176	14
60.56.01.1	1286	600	400	212	322	250	820	286	176	14
60.57.01.1	1600	670	660	212	412	360	890	376	176	14
60.57.02.1	1600	670	660	212	412	360	890	376	176	14

Informacje ogólne

Pompy samozasysające typu SKB wirowe, krążeniowe, z bocznym kanałem pierścieniowym, z wirnikiem otwartym, przeznaczone są do pompowania cieczy w zakresie odporności korozyjnej materiałów użytych na części w pompie. Największą zaletą pomp SKB jest zdolność samoczynnego samozasysania, bez potrzeby zalewania przewodu ssącego cieczą. Zdolność samozasysania uzyskuje pompa po uprzednim zalaniu jej cieczą. Mogą one również pracować w urządzeniach przenośnych. Dozwolone jest pompowanie cieczy o gęstości do 1300 kg/m³ dla pomp SKB.2 i 1000 kg/m³ dla pomp SKB.3 i 4, lepkości do 150 mm²/s dla SKB.2 i 10 mm²/s dla SKB.3 i 4.

Dane techniczne

Wydajność	0,3÷4,5 m ³ /h
Wysokość podnoszenia	do 64 m*
Temperatura pompowanej cieczy	do 110°C (SKB.2), to 40°C (SKB.3 i 4)
Gęstość cieczy	do 1300 kg/m ³ (SKB.2), do 1000 kg/m ³ (SKB.3 i 4)
Lepkość cieczy	do 150 mm ² /s (SKB.2), do 10 mm ² /s (SKB.3 i 4)
Masa	22,2÷47,0 kg
Moc silnika	0,25÷2,2 kW
Prędkość obrotowa	1450 obr/min (50 Hz) i 1800 obr/min (60 Hz)
Kierunek obrotów	w kierunku zgodnym do ruchu wskazówek zegara, patrząc na pompy od strony napędu
Uszczelnienie wału	uszczelnienie sznurowe lub uszczelnienie mechaniczne czołowe

- dla pomp SKB.2 dopuszczalne ciśnienie manometryczne nie może przekraczać 0,8 MPa
 - dla pomp SKB.3 i SKB.4 dopuszczalne ciśnienie manometryczne nie może przekraczać 1,0 MPa
- * dla pomp SKB.2 dla cieczy gorących od +70°C do +110°C wysokość podnoszenia pompy jest obniżona o 10%.
Wymagany jest napływ cieczy do pompy.

Struktura oznaczenia wyrobu



- aa** Grupa klasyfikacyjna
 - f** Odmiana wyrobu (B – z łożyskiem kulowym po stronie ssącej i łożyskiem ślizgowym po stronie tłocznej)
 - b** Typowielkość pompy (2÷4)
 - cc** Typowymiar pompy (ilość stopni – 1÷4)
 - d** Wykonanie materiałowe pompy wg pkt *Wykonania materiałowe*
 - ee₁ee₁ee₂** Wykonanie konstrukcyjne pompy wg pkt *Wykonania konstrukcyjne*
 - h** Kompletność dostaw wg pkt *Kompletność dostaw*
 - iii** Wewnętrzne oznaczenie agregacji z jednostką napędową nadawane przez producenta
 - k** Kosmetyka wyrobu wg pkt *Kosmetyka (powłoki ochronne)*
- e – temperatura pracy
 e = 1 – temperatura pracy –30°C +70°C
 e = 2 – temperatura pracy +70°C +110°C
 e₁ – rodzaj uszczelnienia mechanicznego
 e₂ – rezerwa zawsze określana cyfrą „0”
 Wykonania specjalne oznaczone są dla wszystkich ee₁ee₂ cyfrą „9”

Przykład poprawnego oznaczenia pompy: **SKB.2.02.2.1020.3.103.1**

Materiały stosowane w budowie pomp typu SKB

Pompy SKB.2 produkowane są w czterech wykonaniach materiałowych

Części pompy	Wykonanie materiałowe „d”			
	1	2	3	4
Korpusy	żeliwo szare	brąz cynowy	żeliwo szare	żeliwo szare
Człony	żeliwo szare	żeliwo chromowe	żeliwo szare	żeliwo chromowe
Wirniki	brąz cynowy	brąz cynowy	staliwo węglowe	brąz cynowy
Wał	stal nierdzewna	stal kwasoodporna	stal nierdzewna	stal kwasoodporna
Uszczelniacze wału	miękkie sznurowe* / mechaniczne czołowe*			

* dobór materiałowy uszczelnień zależy od pompowanego medium

Pompy SKB.3 i 4 produkowane są w jednym wyk. mat.

Części pompy	Wykonanie materiałowe „d”
	1
Korpusy	żeliwo szare
Człony	żeliwo szare
Wirniki	brąz cynowy
Wał	stal nierdzewna
Uszczelniacze wału	miękkie sznurowe* / mechaniczne czołowe*

* dobór materiałowy uszczelnień zależy od pompowanego medium

Kompletność dostaw

Nr kompletności	
1	pompa z wolną końcówką wału
2	pompa ze sprzęgłem
3	pompa ze sprzęgłem i płytą fundamentową
5	kompletność 3 plus silnik elektryczny

Wykonania konstrukcyjne stosowane w pompach

Wykonania konstrukcyjne stosowane w pompach typu SKB

Nr wykonań konstrukcyjnych			Nazwa wykonania konstrukcyjnego	Pompa SKB		
				2	3	4
e	e ₁ e ₁	e ₂				
1020			Pompa z uszczelnieniem sznurowym do cieczy o temp. $-30^{\circ}\text{C} \div +70^{\circ}\text{C}$	×		
1040			Pompa z uszczelnieniem sznurowym z komorą do cieczy o temp. $-30^{\circ}\text{C} \div +70^{\circ}\text{C}$	×		
1100			Pompa z uszczelnieniem czołowym pojedynczym typ A1 do cieczy o temp. $-30^{\circ}\text{C} \div +70^{\circ}\text{C}$	×		
1150			Pompa z uszczelnieniem czołowym pojedyn. typ A1 – pompa hydroforowa do cieczy o temp. $0^{\circ}\text{C} \div +40^{\circ}\text{C}$ dot. 03 ÷ 04 stopni wyk. mat. 1	×		
1170			Pompa z uszczelnieniem czołowym pojedynczym typu 2100 do cieczy o temp. $-30^{\circ}\text{C} \div +70^{\circ}\text{C}$	×		
1350			Pompa z uszczelnieniem czołowym pojedynczym typ A1 z Quenching do cieczy o temp. $-30^{\circ}\text{C} \div +70^{\circ}\text{C}$	×		
1420			Pompa z uszczelnieniem czołowym pojedynczym typ 2100 z Quenching do cieczy o temp. $-30^{\circ}\text{C} \div +70^{\circ}\text{C}$	×		
1600			Pompa z uszczelnieniem czołowym pojedynczym zabudowa BACK TO BACK typu V+V z cieczą zaporową do cieczy o temp. $-30^{\circ}\text{C} \div +70^{\circ}\text{C}$	×		
2020			Pompa z uszczelnieniem sznurowym do cieczy o temp. $+70^{\circ}\text{C} \div +110^{\circ}\text{C}$	×		
2040			Pompa z uszczelnieniem sznurowym z komorą do cieczy o temp. $+70^{\circ}\text{C} \div +110^{\circ}\text{C}$	×		
2100			Pompa z uszczelnieniem czołowym pojedynczym typ A1 do cieczy o temp. $+70^{\circ}\text{C} \div +110^{\circ}\text{C}$	×		
2170			Pompa z uszczelnieniem czołowym pojedynczym typu 2100 do cieczy o temp. $+70^{\circ}\text{C} \div +110^{\circ}\text{C}$	×		
2350			Pompa z uszczelnieniem czołowym pojedynczym typ A1 z Quenching do cieczy o temp. $+70^{\circ}\text{C} \div +110^{\circ}\text{C}$	×		
2420			Pompa z uszczelnieniem czołowym pojedynczym typu 2100 z Quenching do cieczy o temp. $+70^{\circ}\text{C} \div +110^{\circ}\text{C}$	×		
2600			Pompa z uszczelnieniem czołowym pojedynczym zabudowa BACK TO BACK typu V+V z cieczą zaporową do cieczy o temp. $+70^{\circ}\text{C} \div +110^{\circ}\text{C}$	×		
4100			Pompa z uszczelnieniem czołowym typ A1 do cieczy o temp. $0^{\circ}\text{C} \div +40^{\circ}\text{C}$		×	×
4150			Pompa hydroforowa z uszczelnieniem czołowym typ A1 do cieczy o temp. $0^{\circ}\text{C} \div +40^{\circ}\text{C}$		×	×
4170			Pompa z uszczelnieniem czołowym pojedynczym typu 2100 do cieczy o temp. $0^{\circ}\text{C} \div +40^{\circ}\text{C}$		×	×
4180			Pompa hydroforowa z uszczelnieniem czołowym pojedynczym typu 2100 do cieczy o temp. $0^{\circ}\text{C} \div +40^{\circ}\text{C}$		×	×

Przekrój pompy SKB

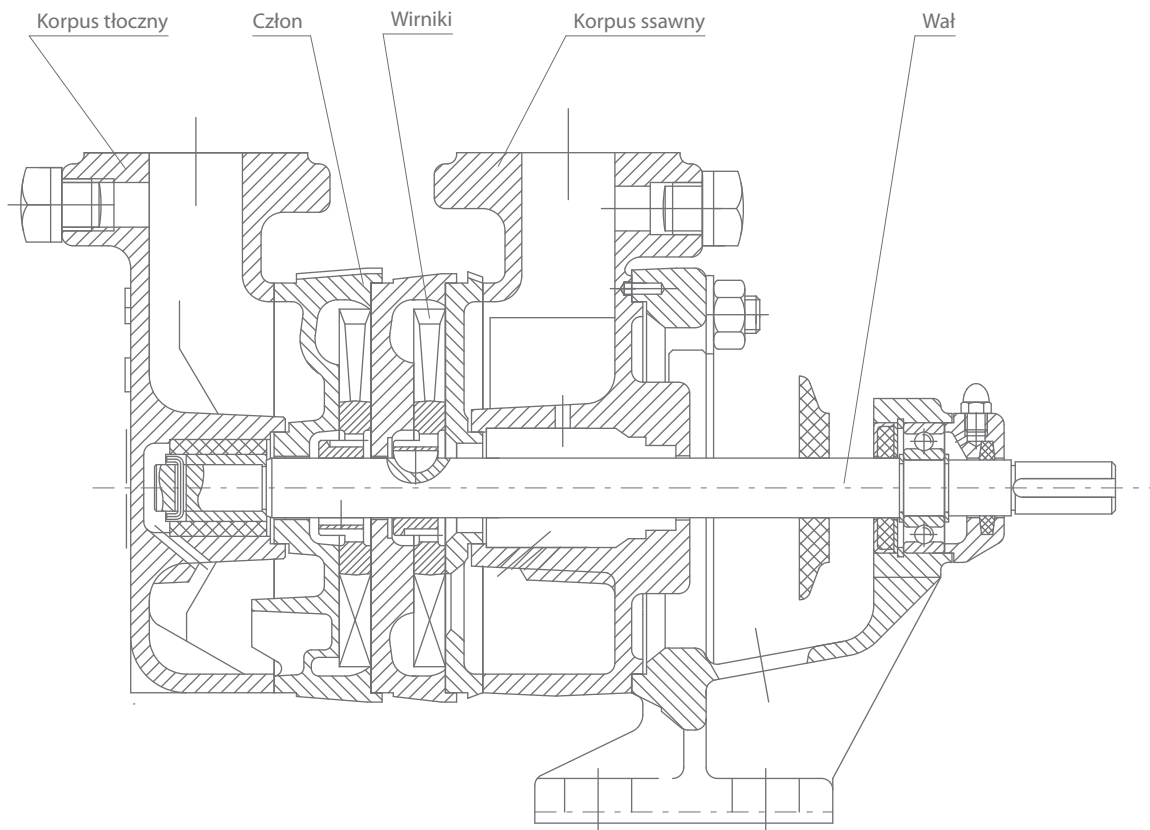

Rysunek gabarytowy SKB

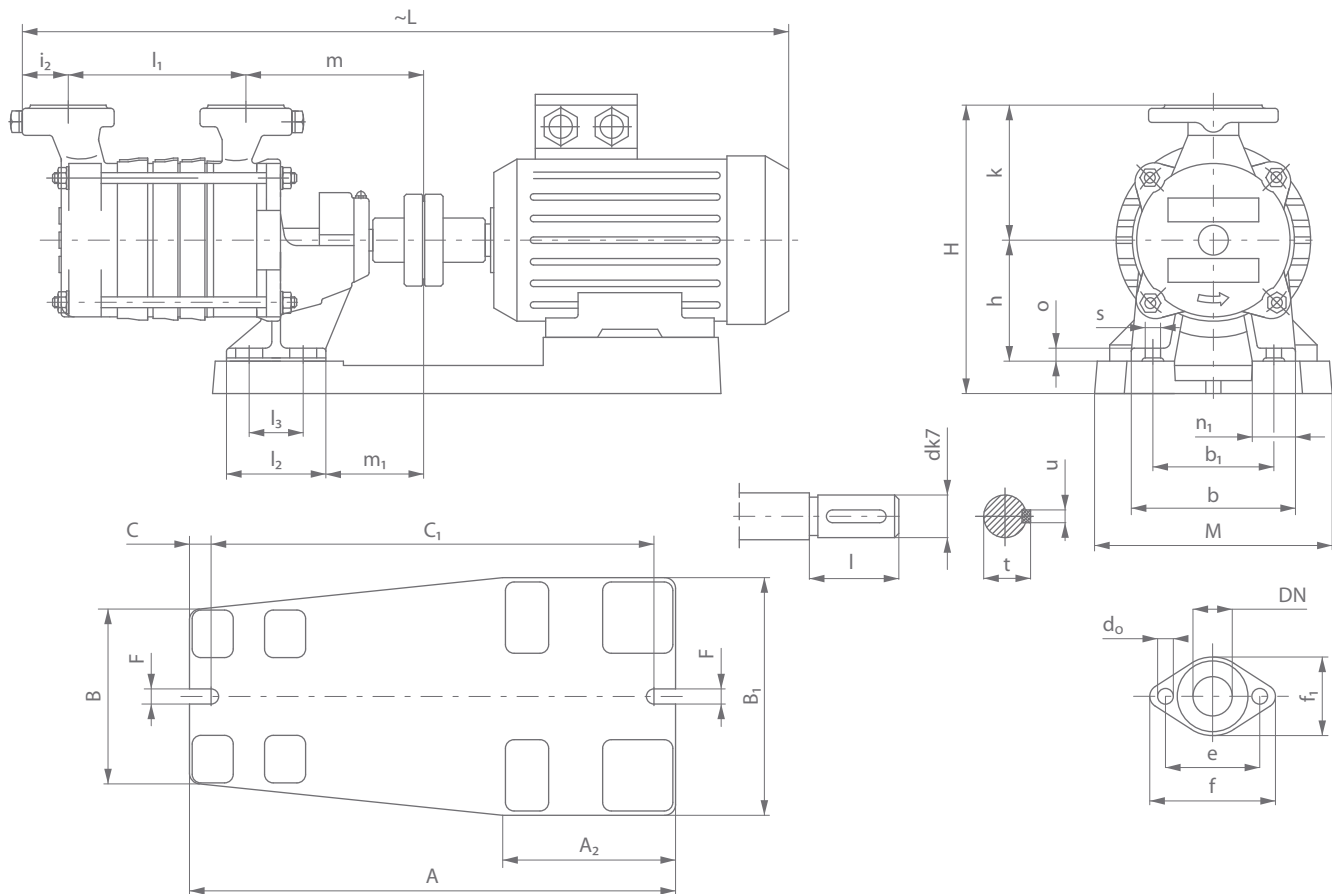

SKB.2 CHARAKTERYSTYKI

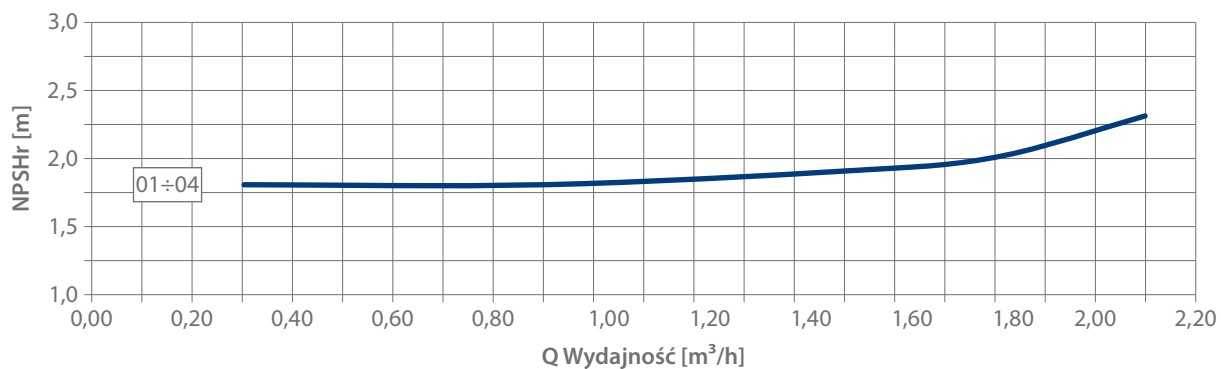
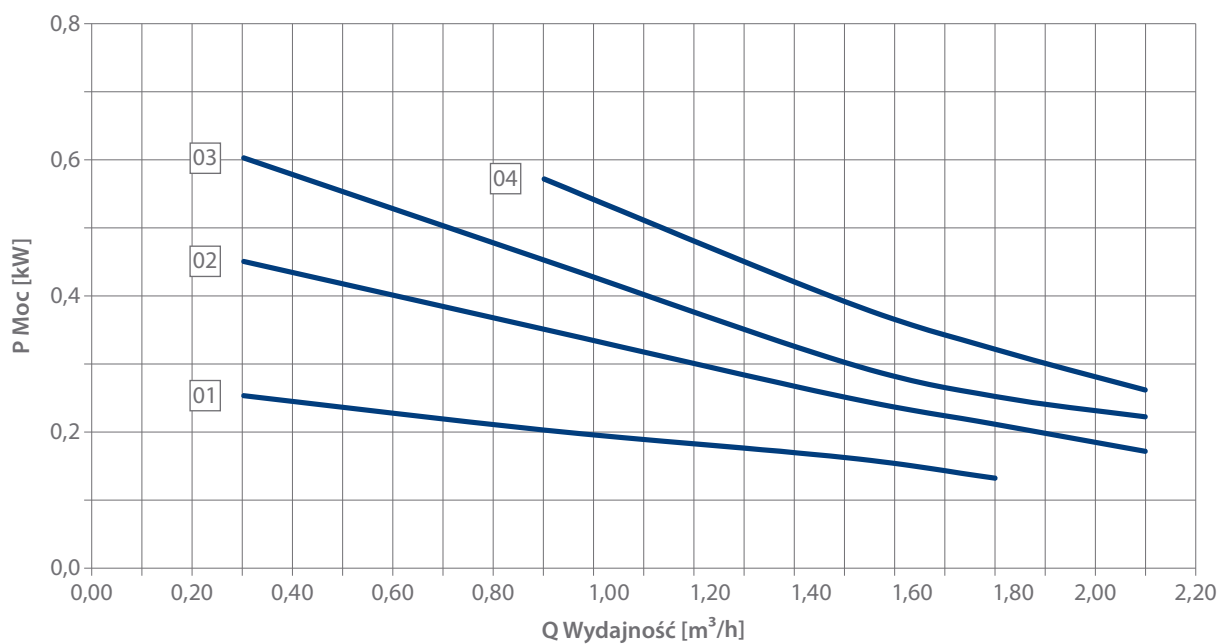
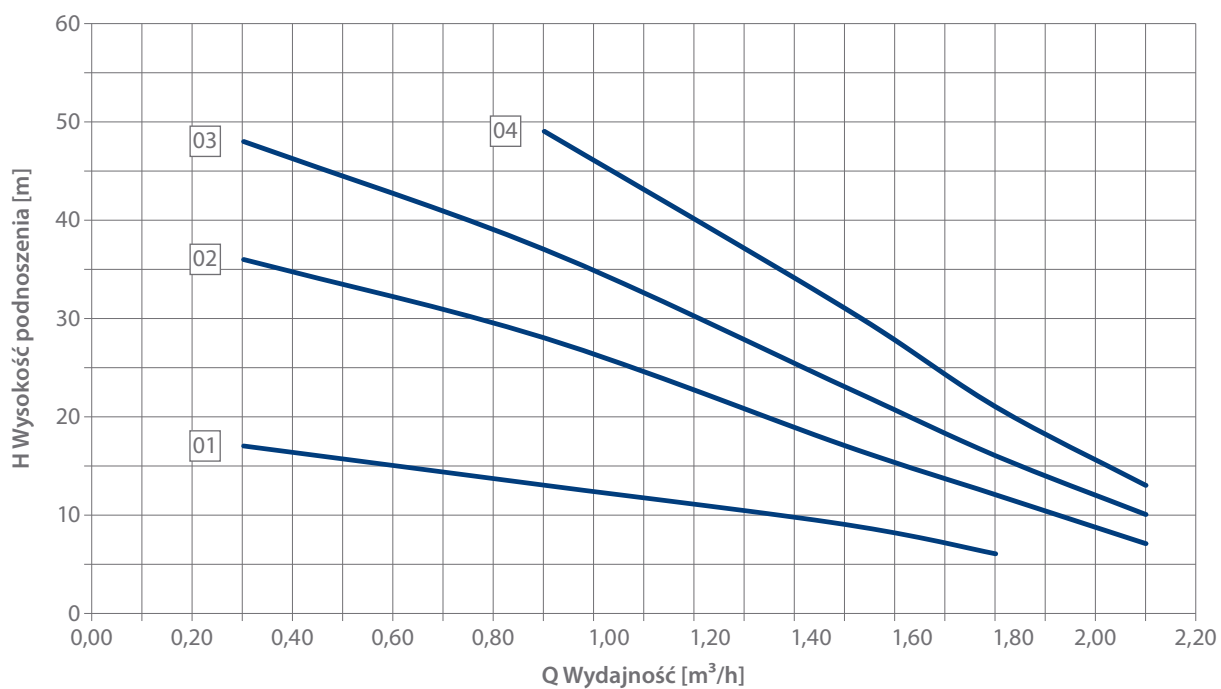

SKB.2 DOBORY POMP

Kompletność	1	2	3	5	sprzęgło	Silnik			Płyta fundamentowa		Wymiary gabarytowe		
	Masa pompy					[typ]	wielkość mechaniczna	moc [kW]	napięcie [V]	płyta [numer]	klocek	H [mm]	M [mm]
Oznaczenie pompy	z wolną końcówką wału	ze sprzęgłem	ze sprzęgłem i płytą	ze sprzęgłem, silnikiem i płytą	–								
	[kg]								[numer]		[mm]		
1	2	3	4	5	6	7	8	9	10	11	12	13	14
dla $e_1 = 02, 10, 15^*, 17, 35, 42$													
SKB.2.01	7,2	8,2	17,2	23,7	EZ1	714B	0,25	230	60.58.01.1	68.40.29.1	215	165	493
SKB.2.01	7,2	8,2	17,2	25,0	EZ1	714C	0,37	230	60.58.01.1	68.40.29.1	215	165	509
SKB.2.01	7,2	8,2	17,2	22,2	EZ1	714A	0,25	400	60.58.01.1	68.40.29.1	215	165	472
SKB.2.01	7,2	8,2	17,2	23,5	EZ1	714B	0,37	400	60.58.01.1	68.40.29.1	215	165	491
SKB.2.02	8,5	9,5	18,5	25,0	EZ1	714B	0,25	230	60.58.01.1	68.40.29.1	215	165	513
SKB.2.02	8,5	9,5	18,5	26,0	EZ1	714C	0,37	230	60.58.01.1	68.40.29.1	215	165	529
SKB.2.02	8,5	9,5	18,5	29,0	EZ1	804B	0,55	230	60.58.01.1	–	215	165	550
SKB.2.02	8,5	9,5	18,5	30,5	EZ1	804C	0,75	230	60.58.01.1	–	215	165	572
SKB.2.02	8,5	9,5	18,5	23,5	EZ1	714A	0,25	400	60.58.01.1	68.40.29.1	215	165	492
SKB.2.02	8,5	9,5	18,5	25,0	EZ1	714B	0,37	400	60.58.01.1	68.40.29.1	215	165	511
SKB.2.02	8,5	9,5	18,5	26,5	EZ1	804A	0,55	400	60.58.01.1	–	215	165	529
SKB.2.02	8,5	9,5	18,5	28,0	EZ1	804B	0,75	400	60.58.01.1	–	215	165	549
SKB.2.03	9,8	10,8	19,8	30,0	EZ1	804B	0,55	230	60.58.01.1	–	215	165	570
SKB.2.03	9,8	10,8	19,8	31,5	EZ1	804C	0,75	230	60.58.01.1	–	215	165	592
SKB.2.03	9,8	10,8	19,8	27,8	EZ1	804A	0,55	400	60.58.01.1	68.40.29.1	215	165	549
SKB.2.03	9,8	10,8	19,8	29,5	EZ1	804B	0,75	400	60.58.01.1	–	215	165	569
SKB.2.04	11,1	12,1	21,0	31,0	EZ1	804B	0,55	230	60.58.01.1	–	215	165	590
SKB.2.04	11,1	12,1	21,0	33,0	EZ1	804C	0,75	230	60.58.01.1	–	215	165	612
SKB.2.04	11,1	12,1	21,0	29,0	EZ1	804A	0,55	400	60.58.01.1	68.40.29.1	215	165	569
SKB.2.04	11,1	12,1	21,0	31,0	EZ1	804B	0,75	400	60.58.01.1	–	215	165	589
dla $e_1 = 04, 35, 60$													
SKB.2.01	8,7	9,7	18,7	25,2	EZ1	714B	0,25	230	60.58.01.1	68.40.29.1	215	165	518
SKB.2.01	8,7	9,7	18,7	26,5	EZ1	714C	0,37	230	60.58.01.1	68.40.29.1	215	165	534
SKB.2.01	8,7	9,7	18,7	23,7	EZ1	714A	0,25	400	60.58.01.1	68.40.29.1	215	165	497
SKB.2.01	8,7	9,7	18,7	25,0	EZ1	714B	0,37	400	60.58.01.1	68.40.29.1	215	165	516
SKB.2.02	10,0	11,0	20,0	26,5	EZ1	714B	0,25	230	60.58.01.1	68.40.29.1	215	165	538
SKB.2.02	10,0	11,0	20,0	27,5	EZ1	714C	0,37	230	60.58.01.1	68.40.29.1	215	165	554
SKB.2.02	10,0	11,0	20,0	30,5	EZ1	804B	0,55	230	60.58.01.1	–	215	165	575
SKB.2.02	10,0	11,0	20,0	32,0	EZ1	804C	0,75	230	60.58.01.1	–	215	165	597
SKB.2.02	10,0	11,0	20,0	25,0	EZ1	714A	0,25	400	60.58.01.1	68.40.29.1	215	165	517
SKB.2.02	10,0	11,0	20,0	26,5	EZ1	714B	0,37	400	60.58.01.1	68.40.29.1	215	165	536
SKB.2.02	10,0	11,0	20,0	28,0	EZ1	804A	0,55	400	60.58.01.1	–	215	165	554
SKB.2.02	10,0	11,0	20,0	29,5	EZ1	804B	0,75	400	60.58.01.1	–	215	165	574
SKB.2.03	11,3	12,3	21,3	31,5	EZ1	804B	0,55	230	60.58.01.1	–	215	165	595
SKB.2.03	11,3	12,3	21,3	33,0	EZ1	804C	0,75	230	60.58.01.1	–	215	165	617
SKB.2.03	11,3	12,3	21,3	29,3	EZ1	804A	0,55	400	60.58.01.1	68.40.29.1	215	165	574
SKB.2.03	11,3	12,3	21,3	32,0	EZ1	804B	0,75	400	60.58.01.1	–	215	165	594
SKB.2.04	12,6	13,6	22,5	32,5	EZ1	804B	0,55	230	60.58.01.1	–	215	165	615
SKB.2.04	12,6	13,6	22,5	34,5	EZ1	804C	0,75	230	60.58.01.1	–	215	165	637
SKB.2.04	12,6	13,6	22,5	31,0	EZ1	804A	0,55	400	60.58.01.1	68.40.29.1	215	165	594
SKB.2.04	12,6	13,6	22,5	32,5	EZ1	804B	0,75	400	60.58.01.1	–	215	165	614

* dotyczy SKB2.03÷04 w wykonaniu materiałowym 1



Tabela wydajności i mocy zapotrzebowanej na wale SKB.2

Oznaczenie pompy	Wydajność Q [m³/h]									
	0,3		0,9		1,5		1,8		2,1	
	Wydajność Q [l/min]									
	5		15		25		30		35	
	H [m]	P [kW]	H [m]	P [kW]	H [m]	P [kW]	H [m]	P [kW]	H [m]	P [kW]
SKB.2.01	17	0,25	13	0,20	9	0,16	6	0,13	–	–
SKB.2.02	36	0,45	28	0,35	17	0,25	12	0,21	7	0,17
SKB.2.03	48	0,60	37	0,45	23	0,30	16	0,25	10	0,22
SKB.2.04	–	–	49	0,57	31	0,39	21	0,32	13	0,26

Wymiary kołnierzy

Typowymiar pomp	DN	e	d ₀	f	f ₁
SKB.2	25	75	12	100	72

Przeciwnośnierze dostarczane są z pompami.

Przyłącze gwintowane w przeciwnośnierzu:

G1 – SKB.2

Wymiary pompy

Typowielkość pompy	dla e ₁ e ₁ =	Pompa										Wał			
		b	b ₁	h	k	n ₁	o	s	m	m ₁	i ₂	l	d	t	u
SKB.2	02, 10, 15*, 17, 35, 42	120	90	90	90	30	12	10	150	77	47	28	14	16	5
SKB.2	04, 60	120	90	90	90	30	12	10	175	102	47	28	14	16	5

dla e ₁ e ₁ = 02, 10, 15*, 17, 35, 42			
Wymiar	l ₁	l ₂	l ₃
SKB.2.01	78	80	45
SKB.2.02	98	80	45
SKB.2.03	118	80	45
SKB.2.04	138	80	45

dla e ₁ e ₁ = 04, 35, 60			
Wymiar	l ₁	l ₂	l ₃
SKB.2.01	78	80	45
SKB.2.02	98	80	45
SKB.2.03	118	80	45
SKB.2.04	138	80	45

* dotyczy SKB.2.03÷04 w wykonaniu materiałowym 1

Wymiary płyt fundamentowych

Nr płyty	A	A ₂	B	B ₁	C	C ₁	F
60.58.01.1	390	170	125	170	20	350	14

SKB.3 CHARAKTERYSTYKI

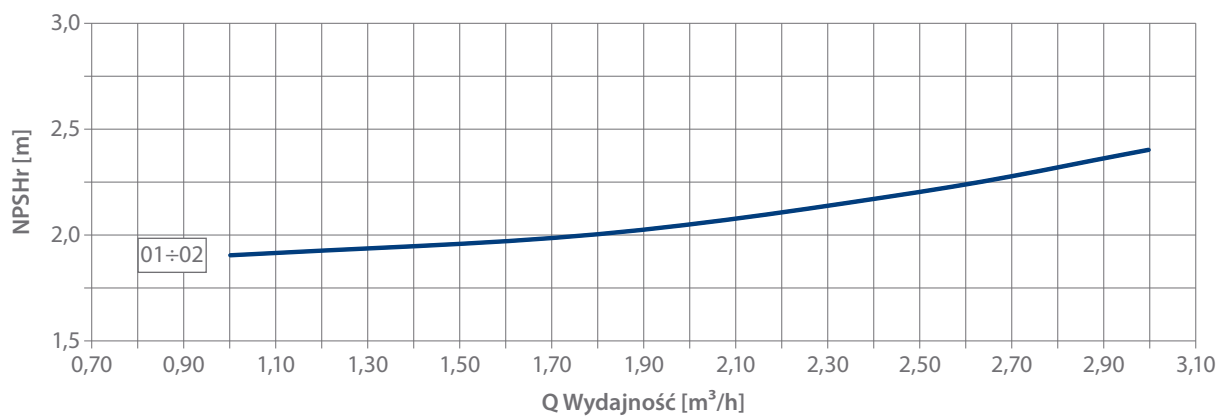
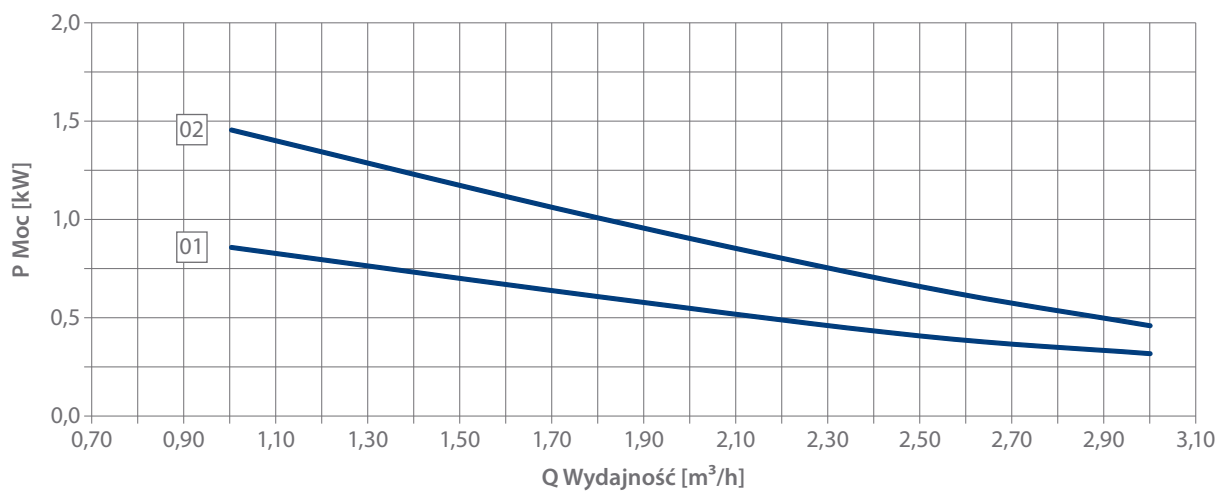
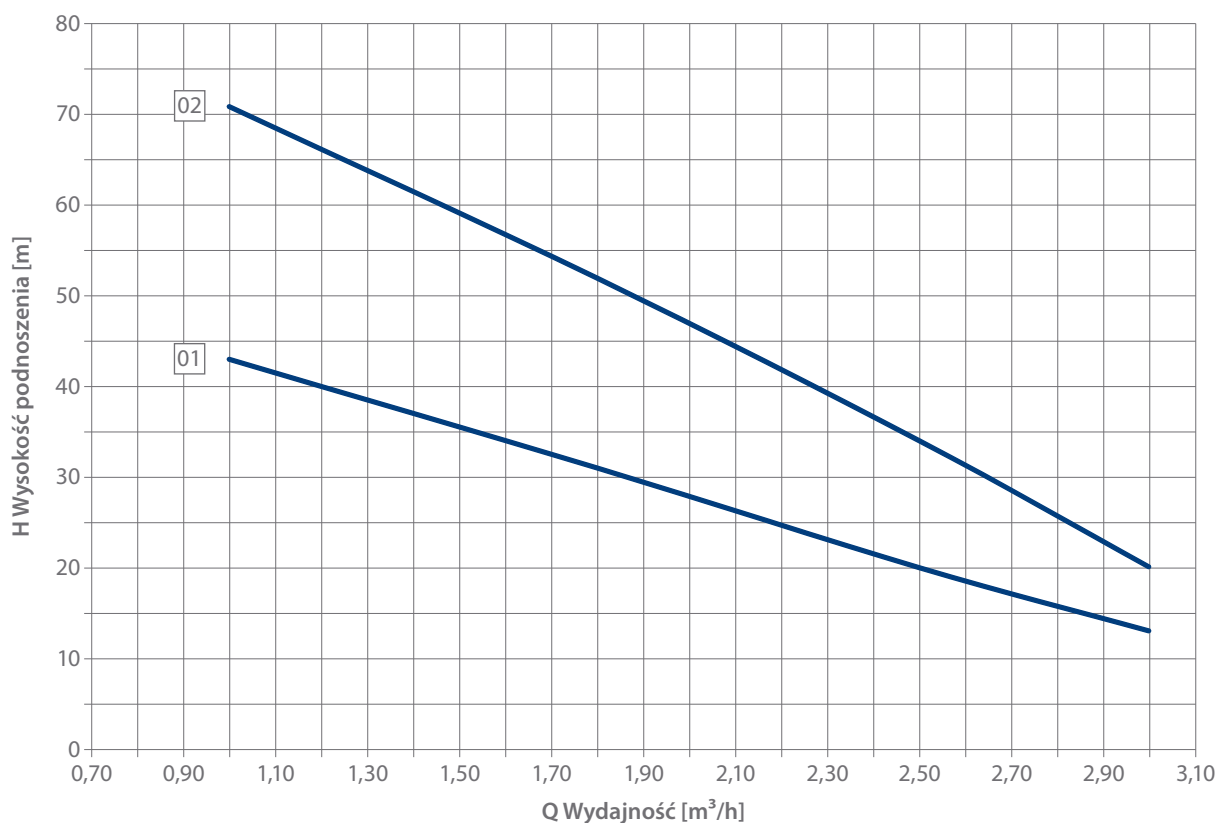

SKB.3 DOBORY POMP

Kompletność	1	2	3	5	sprzęgło	Silnik			Płyta fundamentowa		Wymiary gabarytowe		
	Masa pompy					wielkość mechaniczna	moc	napięcie	płyta	klocek	H	M	~L
Oznaczenie pompy	z wolną końcówką wału	ze sprzęgłem	ze sprzęgłem i płytą	ze sprzęgłem, silnikiem i płytą	[typ]								
	[kg]												
1	2	3	4	5	6	7	8	9	10	11	12	13	14
dla $e_1, e_2 = 02, 10, 15^*, 17, 35, 42$													
SKB.3.01	13	14,5	20,0	37,0	EZ1	904S	1,10	230	60.60.02.1	–	267	232	607
SKB.3.01	31	13,5	19,0	27,0	EZ1	804A	0,55	400	60.61.01.1	68.40.01.1	267	220	586
SKB.3.01	31	14,5	20,0	30,0	EZ1	804B	0,75	400	60.61.01.1	68.40.01.1	267	220	606
SKB.3.01	31	14,5	19,5	32,0	EZ1	90S4	1,10	400	60.60.03.1	–	267	220	644
SKB.3.02	15	16,5	22,0	39,5	EZ1	904S	1,10	230	60.60.02.1	–	267	232	630
SKB.3.02	15	16,5	22,0	40,0	EZ1	904L	1,50	230	60.60.02.1	–	267	183	650
SKB.3.02	15	17,0	22,0	32,0	EZ1	804B	0,75	400	60.61.01.1	68.40.01.1	267	220	629
SKB.3.02	15	17,0	21,5	34,0	EZ1	90S4	1,10	400	60.60.03.1	–	267	220	667
SKB.3.02	15	17,0	21,5	37,0	EZ1	90L4	1,50	400	60.60.03.1	–	267	220	692
SKB.3.02	15	18,0	23,5	46,0	EZ1	100L4A	2,20	400	60.61.01.1	–	267	220	720

Tabela wydajności i mocy zapotrzebowanej na wale SKB.3

Oznaczenie pompy	Wydajność Q [m³/h]							
	1		1,8		2,5		3	
	Wydajność Q [l/min]							
	17		30		42		50	
	H [m]	P [kW]	H [m]	P [kW]	H [m]	P [kW]	H [m]	P [kW]
SKB.3.01	43	0,85	31	0,60	20	0,40	13	0,31
SKB.3.02	71	1,45	52	1,00	34	0,65	20	0,45

Wymiary kołnierzy

Typowymiar pomp	DN	e	d ₀	f	f ₁
SKB.3	32	90	14	120	85

Przeciwnożerze dostarczane są z pompami.
Przyłącze gwintowane w przeciwnożerzu:
G1 ¼ – SKB.3

Wymiary pompy

Typowielkość pompy	Pompa										Wał			
	b	b ₁	h	k	n ₁	o	s	m	m ₁	i ₂	l	d	t	u
SKB.3	152	112	112	125	40	12	12	157	84	55	40	19	21,5	6

dla $e_1, e_2 = 02, 04, 05, 10, 17, 35, 42$			
Wymiar	l ₁	l ₂	l ₃
SKB.3.01	112	100	60
SKB.3.02	135	100	60

Wymiary płyt fundamentowych

Nr płyty	A	A ₂	B	B ₁	C	C ₁	F
60.60.02.1	450	160	166	220	20	410	14
60.61.01.1	486	185	166	220	20	446	14
60.60.03.1	450	160	160	178	20	410	14

SKB.4 CHARAKTERYSTYKI

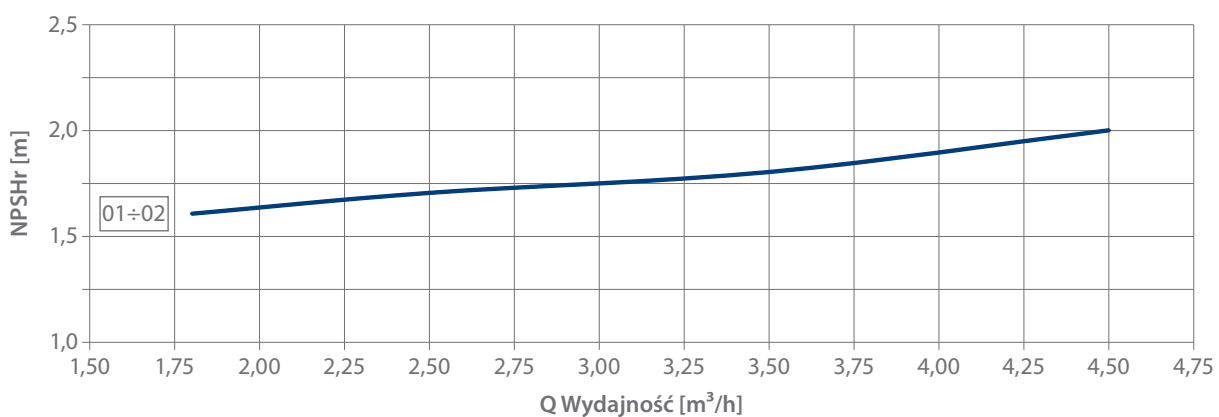
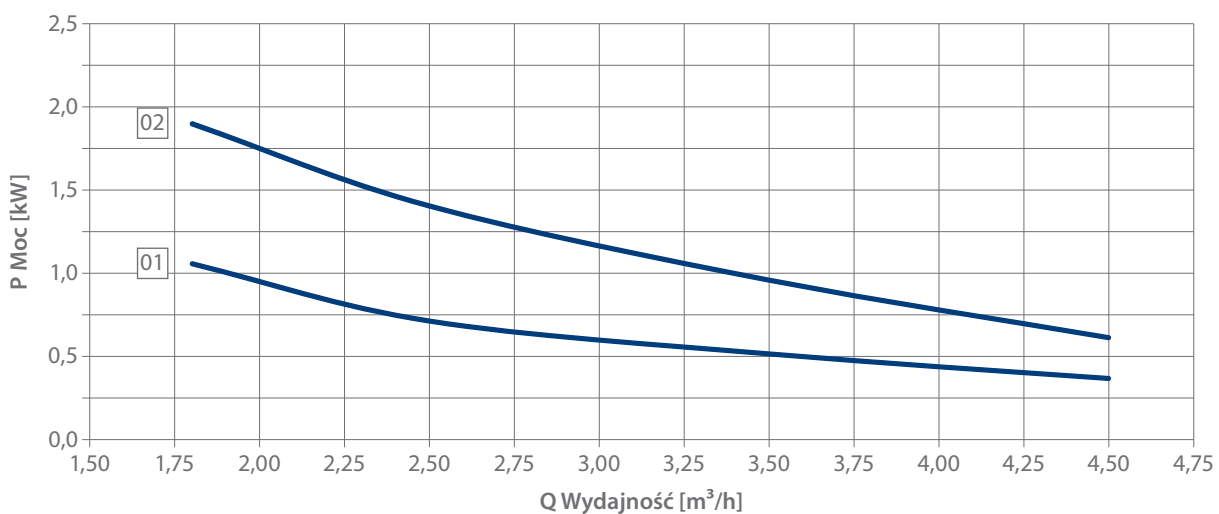
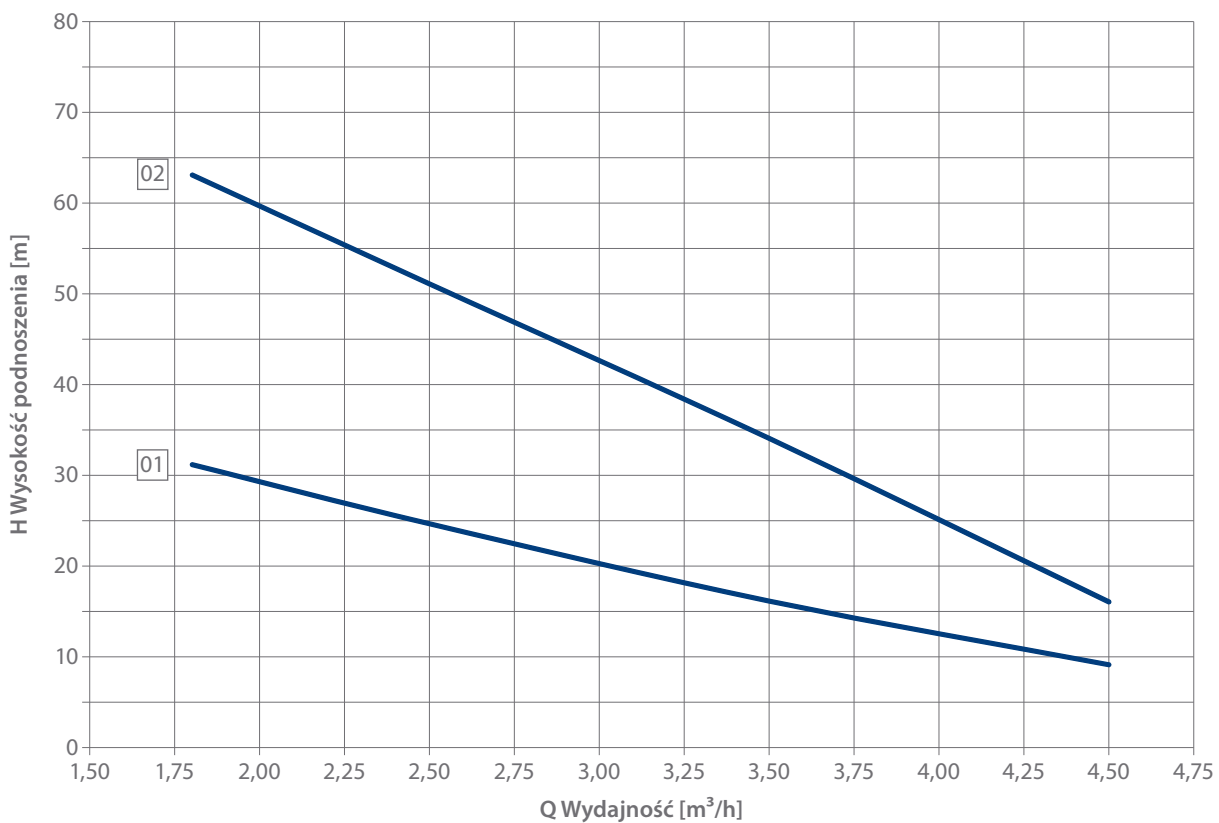

SKB.4 DOBORY POMP

Kompletność	1	2	3	5	sprzęgło	Silnik			Płyta fundamentowa		Wymiary gabarytowe		
	Masa pompy					[typ]	wielkość mechaniczna	moc	napięcie	plyta	klocek	H	M
Oznaczenie pompy	z wolną końcówką wału	ze sprzęgłem	ze sprzęgłem i płytą	ze sprzęgłem, silnikiem i płytą				[kW]	[V]	[numer]		[mm]	
	[kg]					–							
1	2	3	4	5	6	7	8	9	10	11	12	13	14
dla $e_1, e_2 = 02, 10, 15^*, 17, 35, 42$													
SKB.4.01	14,5	16	22,0	39,5	EZ1	904S	1,10	230	60.60.02.1	–	267	232	610
SKB.4.01	14,5	16	22,0	40,0	EZ1	904L	1,50	230	60.60.02.1	68.40.01.1	267	183	630
SKB.4.01	14,5	16	22,0	32,0	EZ1	804B	0,75	400	60.61.01.1	–	267	220	590
SKB.4.01	14,5	16	21,5	34,0	EZ1	90S4	1,10	400	60.60.03.1	–	267	220	657
SKB.4.01	14,5	16	21,5	37,0	EZ1	90L4	1,50	400	60.60.03.1	–	267	220	666
SKB.4.02	16,5	18	24,0	41,5	EZ1	904S	1,10	230	60.60.02.1	–	267	232	636
SKB.4.02	16,5	18	24,0	42,0	EZ1	904L	1,50	230	60.60.02.1	–	267	183	656
SKB.4.02	16,5	18	23,5	36,0	EZ1	90S4	1,10	400	60.60.03.1	–	267	220	661
SKB.4.02	16,5	18	23,5	39,5	EZ1	90L4	1,50	400	60.60.03.1	–	267	220	692
SKB.4.02	16,5	19,5	25,0	47,0	EZ1	100L4A	2,20	400	60.61.01.1	–	267	220	720

Tabela wydajności i mocy zapotrzebowanej na wale SKB.4

Oznaczenie pompy	Wydajność Q [m³/h]							
	1,8		2,5		3,5		4,5	
	Wydajność Q [l/min]							
	30		42		58		75	
	H [m]	P [kW]	H [m]	P [kW]	H [m]	P [kW]	H [m]	P [kW]
SKB.4.01	31	1,05	24,5	0,70	16	0,50	9	0,35
SKB.4.02	63	1,90	51	1,40	34	0,95	16	0,60

Wymiary kołnierzy

Typowymiar pomp	DN	e	d ₀	f	f ₁
SKB.4	32	90	14	120	85

Przeciwnożerze dostarczane są z pompami.
Przyłącze gwintowane w przeciwnożerze:
G1 ¼ – SKB.4

Wymiary pompy

Typowielkość pompy	Pompa										Wał			
	b	b ₁	h	k	n ₁	o	s	m	m ₁	i ₂	l	d	t	u
SKB.4	152	112	112	125	40	12	12	157	84	55	40	19	21,5	6

dla $e_1, e_2 = 04, 35, 60$			
Wymiar	l ₁	l ₂	l ₃
SKB.4.01	115	100	100
SKB.4.02	141	100	100

Wymiary płyt fundamentowych

Nr płyty	A	A ₂	B	B ₁	C	C ₁	F
60.60.02.1	450	160	166	220	20	410	14
60.61.01.1	486	185	166	220	20	446	14
60.60.03.1	450	160	160	178	20	410	14

Informacje ogólne

Samozasysające pompy typu SKG wirowe, krążeńiowe, z bocznym kanałem pierścieniowym i wirnikiem otwartym przeznaczone są do pompowania cieczy w zakresie odporności korozyjnej materiałów użytych do ich budowy. Pompy te są również przeznaczone do pompowania węglowodorów, np.: benzyn, olejów opałowych itp.

Pompy typu SKG znajdują zastosowanie w:

- przemysłe

Budowa

Pompy typu SKG składają się: z korpusów łożyskowych, wału, korpusu ssawnego i tłocznego. Na wale osadzone są wirniki. Liczba ich jest uzależniona od ilości stopni pompy. Położenie wirników jest ograniczone członami. Od strony korpusu ssawnego znajduje się człon ssawny, następnie człon ssawno-tłoczny oraz ostatni człon tłoczny. W pompach SKG zastosowano jedno łożysko kulowe po stronie ssawnej, natomiast po stronie tłocznej zastosowano specjalne łożysko ślizgowe. Ponadto w korpusie ssawnym zabudowane jest uszczelnienie wału. Do uszczelnienia w miejscu łączenia poszczególnych członów i korpusów pomp stosuje się masę uszczelniającą *LOCTITE 573*. Tak skonstruowana pompa zapewnia dużą szczelność.

Dane techniczne

Wydajność	0,3 ÷ 30 m ³ /h
Wysokość podnoszenia	do 310 m
Temperatura pompowanej cieczy	do 70°C
Gęstość cieczy	do 1300 kg/m ³
Lepkość cieczy	do 150 mm ² /s
Masa	22,2 ÷ 409,0 kg
Moc silnika	0,25 ÷ 30,0 kW
Prędkość obrotowa	1450 obr/min (50 Hz) i 1800 obr/min (60 Hz)
Kierunek obrotów	w kierunku zgodnym do ruchu wskazówek zegara, patrząc na pompy od strony napędu
Uszczelnienie wału	uszczelnienie czołowe mechaniczne typu V

Struktura oznaczenia wyrobu



aa Grupa klasyfikacyjna

f Odmiana wyrobu (G – z łożyskiem kulowym po stronie ssącej i łożyskiem ślizgowym po stronie tłocznej do pompowania płynnych węglowodorów)

b Typowość pompy (2 ÷ 8)

cc Typowymiar pompy (ilość stopni – 1 ÷ 8)

d Wykonanie materiałowe pompy wg pkt *Wykonania materiałowe*

ee, e₁, e₂ Wykonanie konstrukcyjne pompy wg pkt *Wykonania konstrukcyjne*

h Kompletność dostaw wg pkt *Kompletność dostaw*

iii Wewnętrzne oznaczenie agregacji z jednostką napędową nadawane przez producenta

k Kosmetyka wyrobu wg pkt *Kosmetyka (powłoki ochronne)*

e – temperatura pracy
e = 1 – temperatura pracy –30°C +70°C
e = 2 – temperatura pracy +70°C +110°C
e₁ – rodzaj uszczelnienia mechanicznego
e₂ – rezerwa zawsze określana cyfrą „0”
Wykonania specjalne oznaczone są dla wszystkich ee, e₂ cyfrą „9”

Przykład poprawnego oznaczenia pompy: **SKG.2.02.2.1020.3.103.1**

Materiały stosowane w budowie pomp typu SKG

Pompy SKG produkowane są w sześciu wykonaniach materiałowych

Części pompy	Wykonanie materiałowe „d”					
	1	2	3	4	5	6
Korpusy	żeliwo sferoidalne	brąz cynowy	żeliwo sferoidalne	żeliwo sferoidalne	staliwo węglowe	staliwo austenit.
Czołony	żeliwo szare	żeliwo chromowe	żeliwo szare	żeliwo chromowe	staliwo węglowe	staliwo austenit.
Wimiki	brąz cynowy	brąz cynowy	staliwo węglowe	brąz cynowy	brąz cynowy	staliwo austenit. spec.
Wał	stal nierdzewna	stal kwasoodporna	stal nierdzewna	stal kwasoodporna	stal nierdzewna	stal kwasoodporna
Uszczelniające wału	czołowe mechaniczne*					

* dobór materiałowy uszczelnień zależy od pompowanego medium

Wykonania konstrukcyjne stosowane w pompach

Wykonania konstrukcyjne stosowane w pompach typu SKG

Nr wykonań konstrukcyjnych	Nazwa wykonania konstrukcyjnego	Pompa SKG										
		e	e ₁	e ₁	e ₂	2	3	4	5	6	7	8
1110	Pompa z uszczelnieniem czołowym pojedynczym typ V do cieczy o temp. $-30^{\circ}\text{C} \div +70^{\circ}\text{C}$					×	×	×	×	×	×	×
1230	Pompa z uszczelnieniem czołowym pojedynczym typu 58U do cieczy o temp. $-30^{\circ}\text{C} \div +70^{\circ}\text{C}$					×	×	×			×	×
1640	Pompa z uszczelnieniem czołowym podwójnym typu BED do cieczy o temp. $-30^{\circ}\text{C} \div +70^{\circ}\text{C}$						×	×	×	×	×	×
1650	Pompa z uszczelnieniem czołowym podwójnym typu BED i instalacją do cieczy o temp. $-30^{\circ}\text{C} \div +70^{\circ}\text{C}$						×	×	×	×	×	×

Kompletność dostaw

Nr kompletności	
1	pompa z wolną końcówką wału
2	pompa ze sprzęgłem
3	pompa ze sprzęgłem i płytą fundamentową
5	kompletność 3 plus silnik elektryczny

Przekrój pompy SKG.2.01÷04

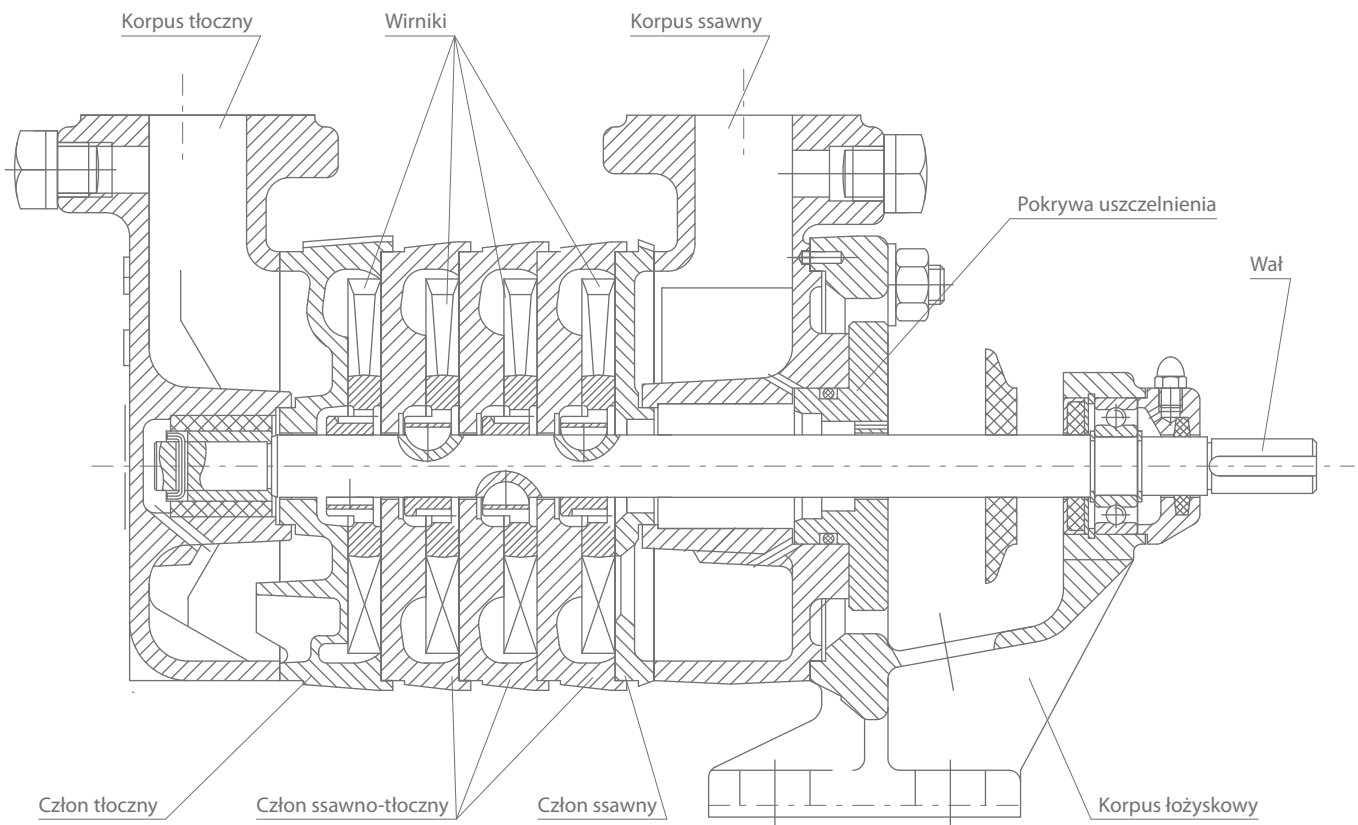

Rysunek gabarytowy SKG.2.01÷04

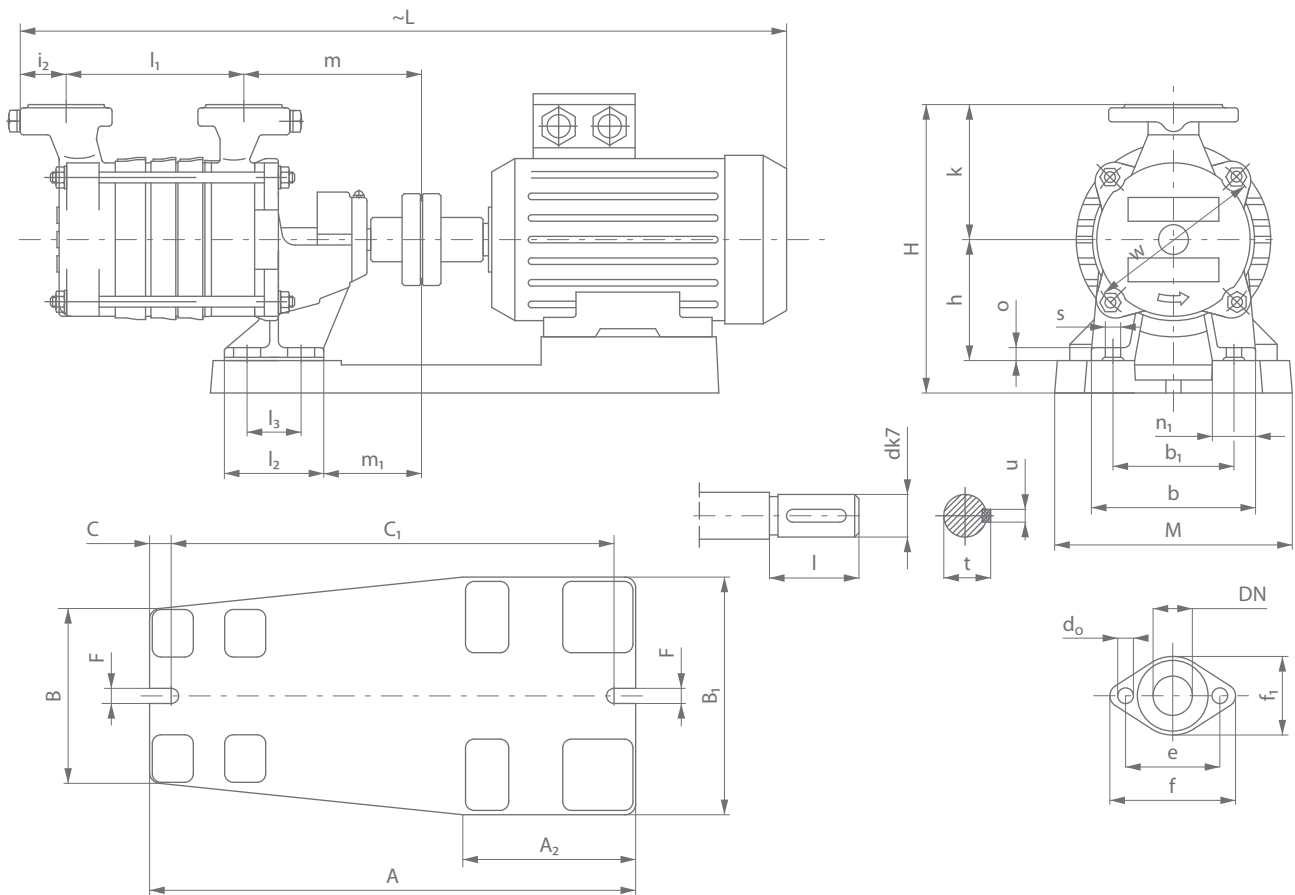

Przekrój pompy SKG.2.05÷08

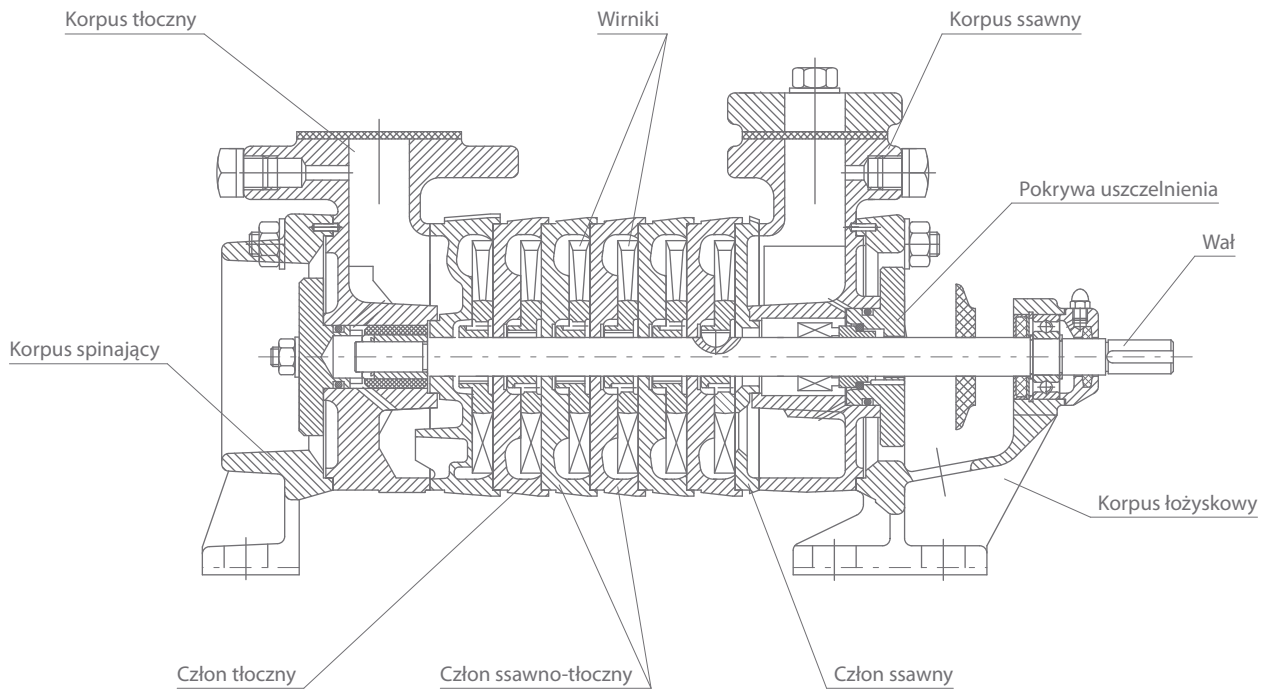

Rysunek gabarytowy SKG.2.05÷08

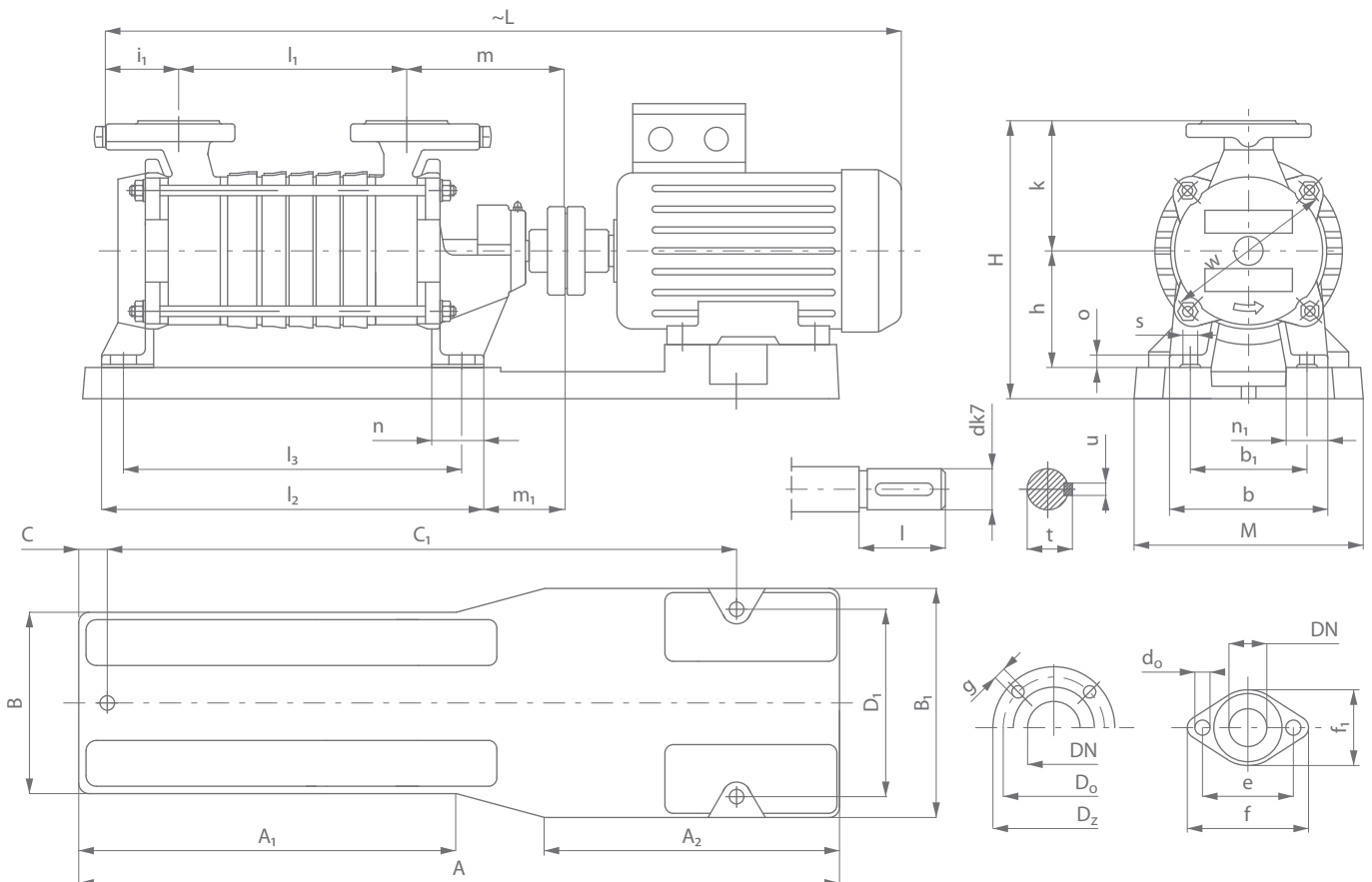

Przekrój pompy SKG.3, SKG.4, SKG.5, SKG.6, SKG.7, SKG.8

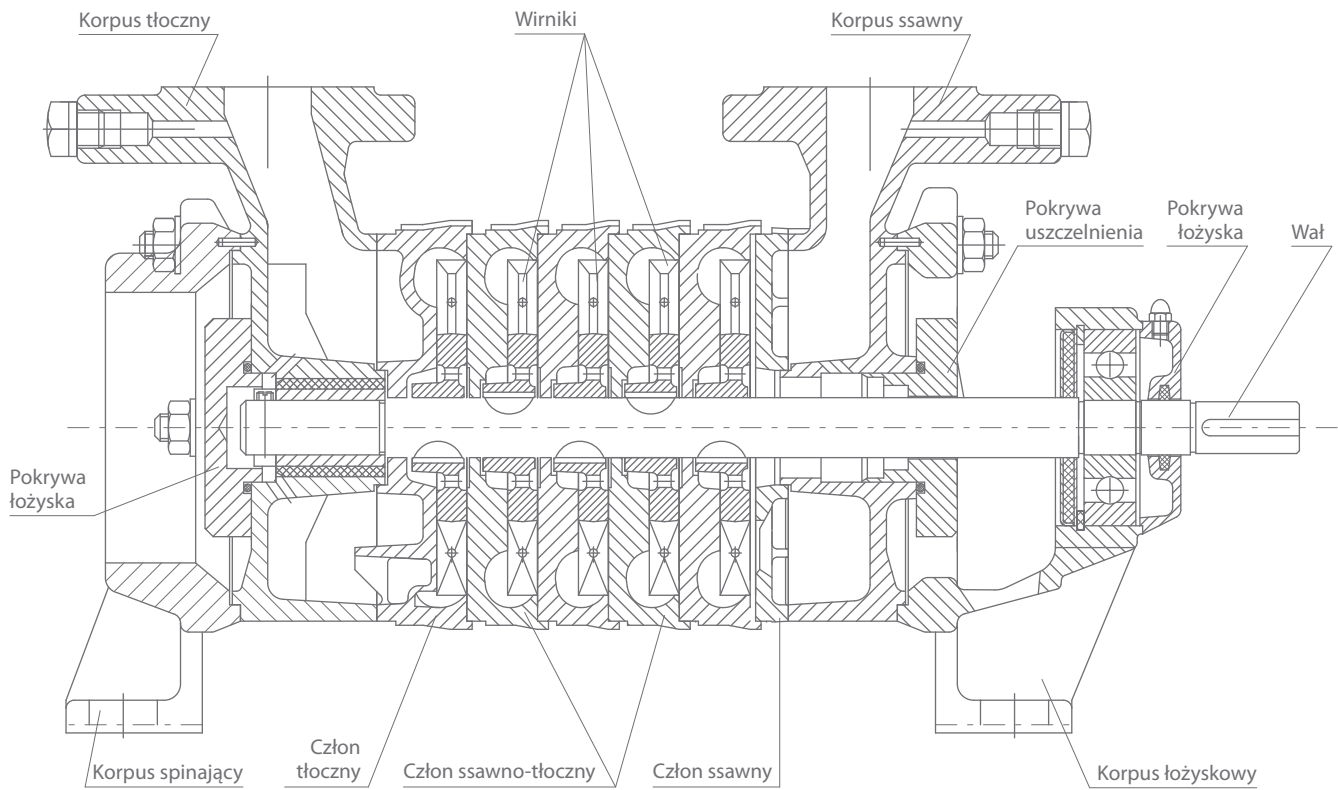

Rysunek gabarytowy SKG.3, SKG.4, SKG.5, SKG.6, SKG.7, SKG.8

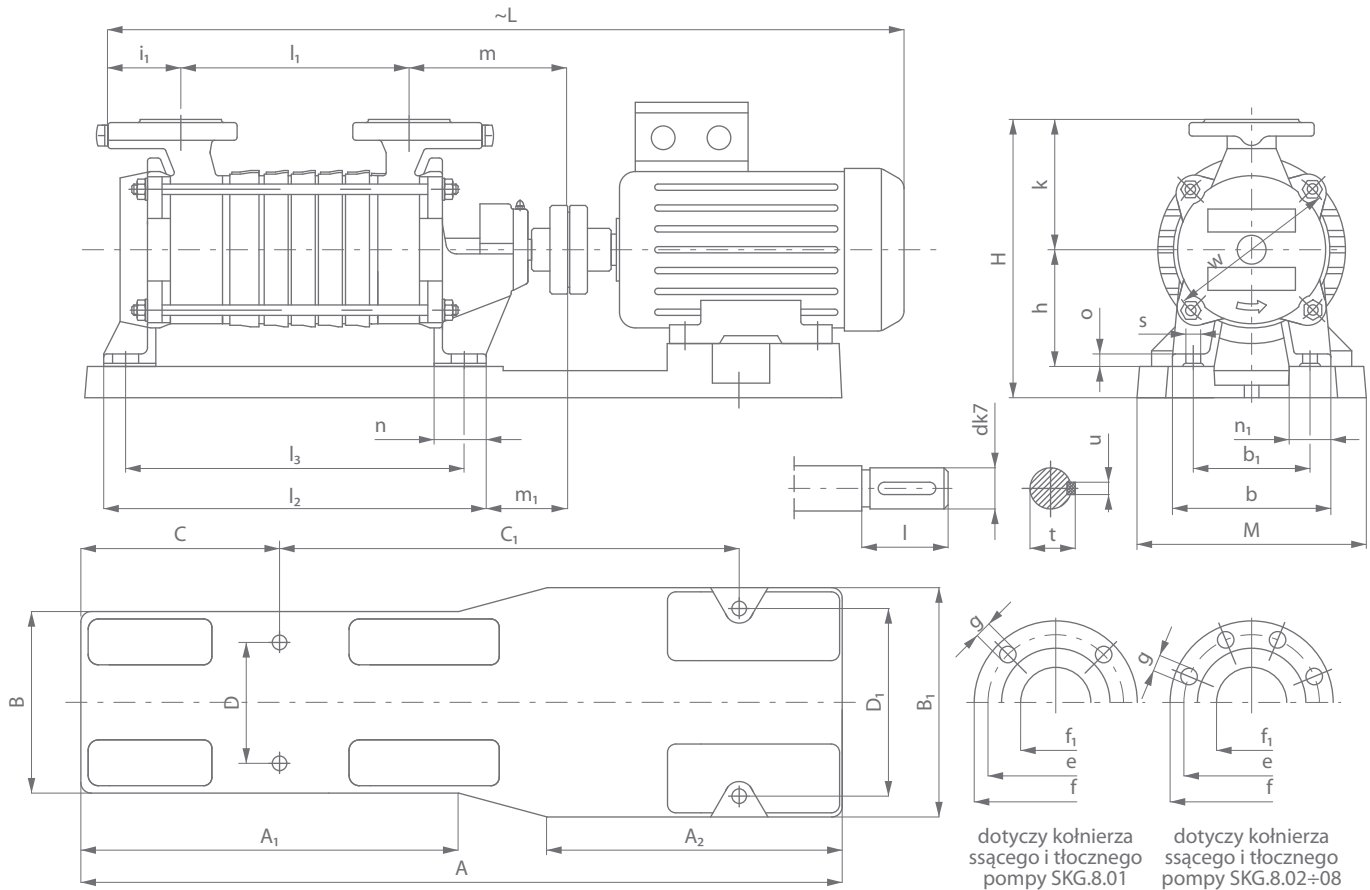

SKG.2 CHARAKTERYSTYKI

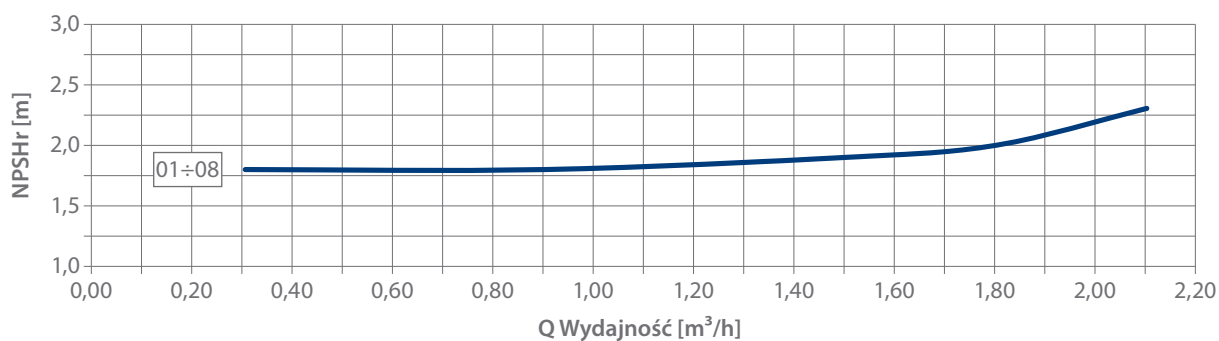
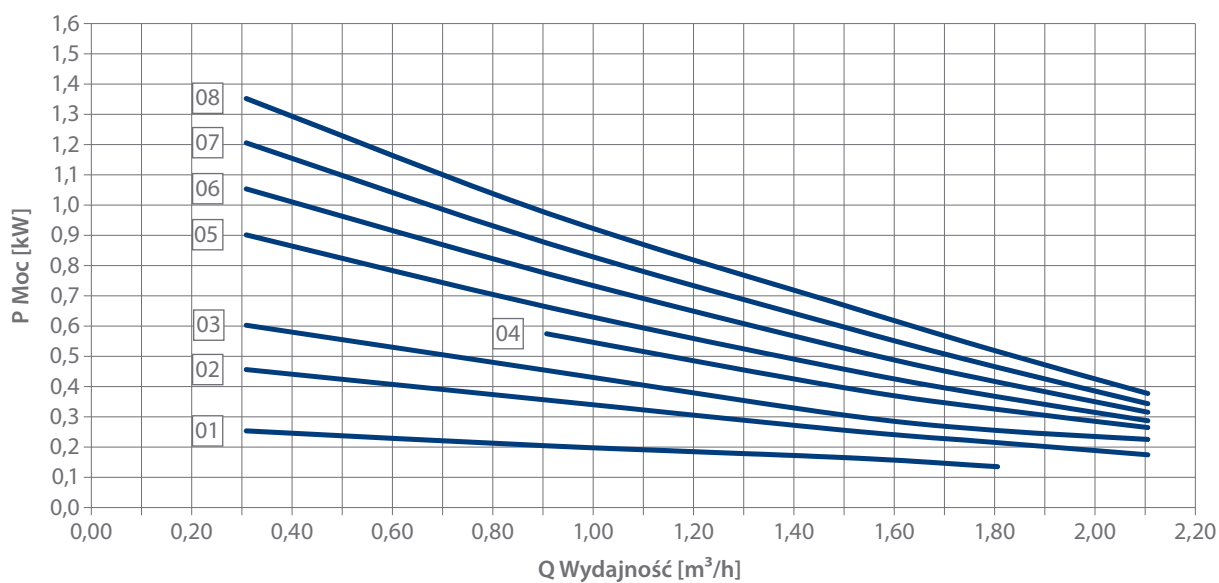
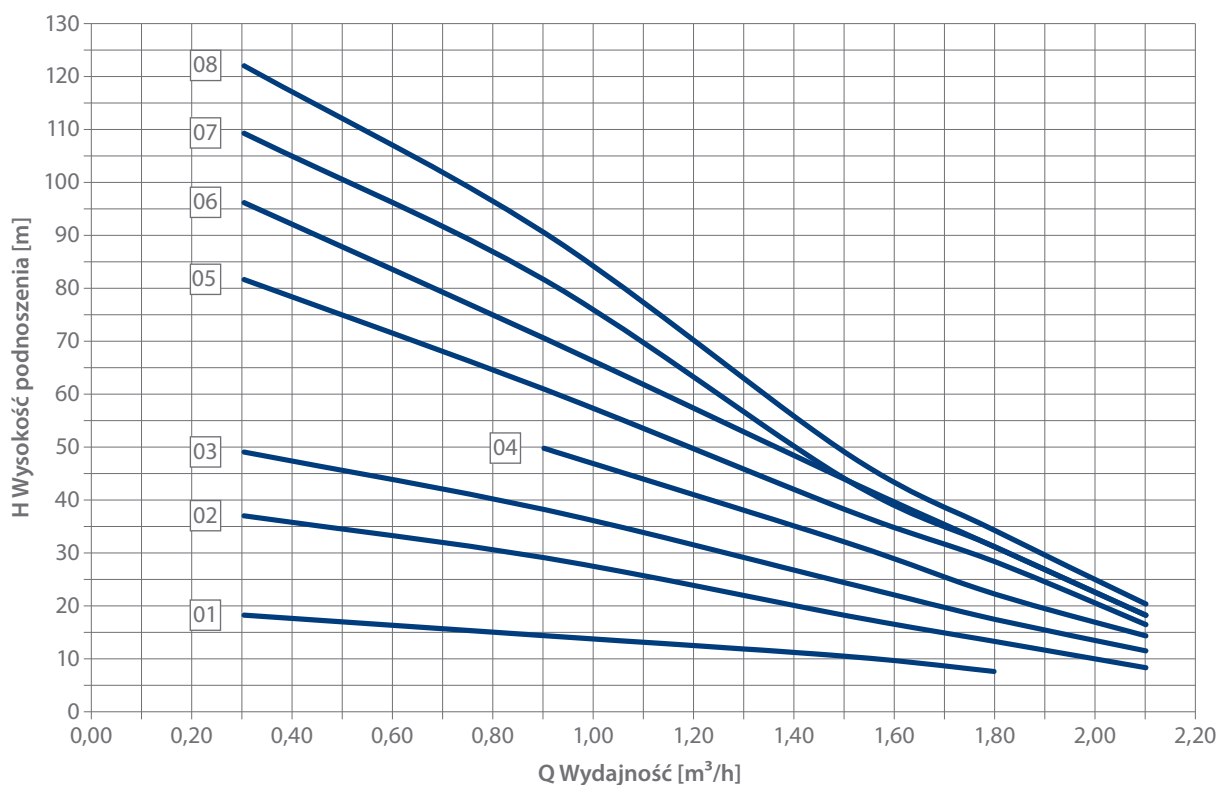

SKG.2 DOBORY POMP

Kompletność	1	2	3	5	sprzęgło	Silnik			Płyta fundamentowa		Wymiary gabarytowe		
	Masa pompy					Oznaczenie pompy	wielkość mechaniczna	moc	napięcie	plyta	klocek	H	M
	z wolną końcówką wału	ze sprzęgłem	ze sprzęgłem i płytą	ze sprzęgłem, silnikiem i płytą									
	[kg]				[typ]	–	[kW]	[V]	[numer]		[mm]		
1	2	3	4	5	6	7	8	9	10	11	12	13	14
SKG.2.01	7,2	8,2	17,2	23,7	EZ1	714B	0,25	230	60.58.01.1	68.40.29.1	215	165	493
SKG.2.01	7,2	8,2	17,2	25,0	EZ1	714C	0,37	230	60.58.01.1	68.40.29.1	215	165	509
SKG.2.01	7,2	8,7	17,2	22,2	EZ1	714A	0,25	400	60.58.01.1	68.40.29.1	215	165	472
SKG.2.01	7,2	8,7	17,2	23,5	EZ1	714B	0,37	400	60.58.01.1	68.40.29.1	215	165	491
SKG.2.02	8,5	9,5	18,5	25,0	EZ1	714B	0,25	230	60.58.01.1	68.40.29.1	215	165	513
SKG.2.02	8,5	9,5	18,5	26,0	EZ1	714C	0,37	230	60.58.01.1	68.40.29.1	215	165	529
SKG.2.02	8,5	9,5	18,5	29,0	EZ1	804B	0,55	230	60.58.01.1	–	215	165	550
SKG.2.02	8,5	9,5	18,5	30,5	EZ1	804C	0,75	230	60.58.01.1	–	215	165	572
SKG.2.02	8,5	9,5	18,5	23,5	EZ1	714A	0,25	400	60.58.01.1	68.40.29.1	215	165	492
SKG.2.02	8,5	9,5	18,5	25,0	EZ1	714B	0,37	400	60.58.01.1	68.40.29.1	215	165	511
SKG.2.02	8,5	9,5	18,5	26,5	EZ1	804A	0,55	400	60.58.01.1	–	215	165	529
SKG.2.02	8,5	9,5	18,5	28,0	EZ1	804B	0,75	400	60.58.01.1	–	215	165	549
SKG.2.03	9,8	10,8	19,8	30,0	EZ1	804B	0,55	230	60.58.01.1	–	215	165	570
SKG.2.03	9,8	10,8	19,8	31,5	EZ1	804C	0,75	230	60.58.01.1	–	215	165	592
SKG.2.03	9,8	10,8	19,8	27,8	EZ1	804A	0,55	400	60.58.01.1	68.40.29.1	215	165	549
SKG.2.03	9,8	10,8	19,8	29,5	EZ1	804B	0,75	400	60.58.01.1	–	215	165	569
SKG.2.04	11,1	12,1	21,0	31,0	EZ1	804B	0,55	230	60.58.01.1	–	215	165	590
SKG.2.04	11,1	12,1	21,0	33,0	EZ1	804C	0,75	230	60.58.01.1	–	215	165	612
SKG.2.04	11,1	12,1	21,0	29,0	EZ1	804A	0,55	400	60.58.01.1	68.40.29.1	215	165	569
SKG.2.04	11,1	12,1	21,0	31,0	EZ1	804B	0,75	400	60.58.01.1	–	215	165	589
SKG.2.05	14,2	15,2	30,2	40,5	EZ1	804B	0,55	230	60.59.01.1	68.40.03.1	225	226	634
SKG.2.05	14,2	15,2	30,2	42,0	EZ1	804C	0,75	230	60.59.01.1	68.40.03.1	225	226	656
SKG.2.05	14,2	15,7	30,7	52,0	EZ1	904S	1,1	230	60.59.01.1	68.40.03.1	225	256	711
SKG.2.05	14,2	15,7	30,7	64,0	EZ1	904L	1,5	230	60.59.01.1	68.40.03.1	235	250	782
SKG.2.05	14,2	15,2	30,2	38,0	EZ1	804A	0,55	400	60.59.01.1	68.40.03.1	225	233	613
SKG.2.05	14,2	15,2	30,2	40,0	EZ1	804B	0,75	400	60.59.01.1	68.40.03.1	225	233	633
SKG.2.05	14,2	15,7	30,7	43,0	EZ1	90S4	1,1	400	60.59.01.1	–	225	233	676
SKG.2.05	14,2	15,7	30,7	46,0	EZ1	90L4	1,5	400	60.59.01.1	–	225	233	702
SKG.2.06	15,5	16,5	31,5	42,0	EZ1	804B	0,55	230	60.59.01.1	68.40.03.1	225	226	654
SKG.2.06	15,5	16,5	31,5	43,5	EZ1	804C	0,75	230	60.59.01.1	68.40.03.1	225	226	676
SKG.2.06	15,5	17,0	32,0	53,5	EZ1	904S	1,1	230	60.59.01.1	–	225	260	731
SKG.2.06	15,5	17,0	32,0	65,0	EZ1	904L	1,5	230	60.59.01.1	68.40.03.1	235	250	802
SKG.2.06	15,5	16,5	31,5	39,5	EZ1	804A	0,55	400	60.59.01.1	68.40.03.1	225	233	633
SKG.2.06	15,5	16,5	31,5	41,5	EZ1	804B	0,75	400	60.59.01.1	68.40.03.1	225	233	653
SKG.2.06	15,5	17,0	32,0	44,0	EZ1	90S4	1,1	400	60.59.01.1	–	225	233	696
SKG.2.06	15,5	17,0	32,0	47,0	EZ1	90L4	1,5	400	60.59.01.1	–	225	233	722
SKG.2.07	16,8	18,3	33,3	45,0	EZ1	90S4	1,1	400	60.59.01.1	–	225	233	716
SKG.2.07	16,8	18,3	33,3	48,0	EZ1	90L4	1,5	400	60.59.01.1	–	225	233	742
SKG.2.08	18,1	19,6	34,6	46,0	EZ1	90S4	1,1	400	60.59.01.1	–	225	233	736
SKG.2.08	18,1	19,6	34,6	46,0	EZ1	90L4	1,5	400	60.59.01.1	–	225	233	762

Tabela wydajności i mocy zapotrzebowanej na wale SKG.2

Oznaczenie pompy	Wydajność Q [m³/h]									
	0,3		0,9		1,5		1,8		2,1	
	Wydajność Q [l/min]									
	5		15		25		30		35	
H [m]	P [kW]	H [m]	P [kW]	H [m]	P [kW]	H [m]	P [kW]	H [m]	P [kW]	
SKG.2.01	17	0,25	13	0,20	9	0,16	6	0,13	–	–
SKG.2.02	36	0,45	28	0,35	17	0,25	12	0,21	7	0,17
SKG.2.03	48	0,60	37	0,45	23	0,30	16	0,25	10	0,22
SKG.2.04	–	–	49	0,57	31	0,39	21	0,32	13	0,26
SKG.2.05	81	0,90	60	0,66	37	0,45	27	0,36	15	0,28
SKG.2.06	96	1,05	70	0,77	43	0,52	30	0,41	17	0,31
SKG.2.07	109	1,20	81	0,87	43	0,59	30	0,46	17	0,34
SKG.2.08	122	1,35	90	0,97	48	0,66	33	0,51	19	0,37

Wymiary kołnierzy

Typowymiar pomp	DN	e	d ₀	f	f ₁
SKG.2	25	75	12	100	72

Przeciwołnierze dostarczane są z pompami.

Przyłącze gwintowane w przeciwołnierzu:

G1 – SKG.2

Kołnierz owalny stosowany w pompach SKG.2.01÷04 w korpusie ssącym i tłocznym.

Kołnierz owalny stosowany w pompach SKG.2.05÷08 tylko w korpusie ssącym.

Typowymiar pomp	DN	D ₀	D _Z	g	i
SKG.2	25	85	115	14	4

Kołnierz okrągły stosowany w pompach SKG.2.05÷08 tylko w korpusie tłocznym.

i – ilość otworów

Wymiary pompy

Typowielkość pompy	Pompa													Wał			
	b	b ₁	h	k	n	n ₁	o	s	i ₁	m	m ₁	w	i ₂	l	d	t	u
SKG.2	120	90	90	90	80	30	12	10	60	150	77	130	47	28	14	16	5

Wymiar	l ₁	l ₂	l ₃
SKG.2.01	78	80	45
SKG.2.02	98	80	45
SKG.2.03	118	80	45
SKG.2.04	138	80	45
SKG.2.05	158	80	268
SKG.2.06	178	80	288
SKG.2.07	198	80	308
SKG.2.08	218	80	328

Wymiary płyt fundamentowych

Nr płyty	A	A ₁	A ₂	B	B ₁	C	C ₁	D ₁	F
60.58.01.1	390	–	170	125	170	20	350	–	14
60.59.01.1	742	242	230	130	220	72	560	178	14

SKG.3 CHARAKTERYSTYKI

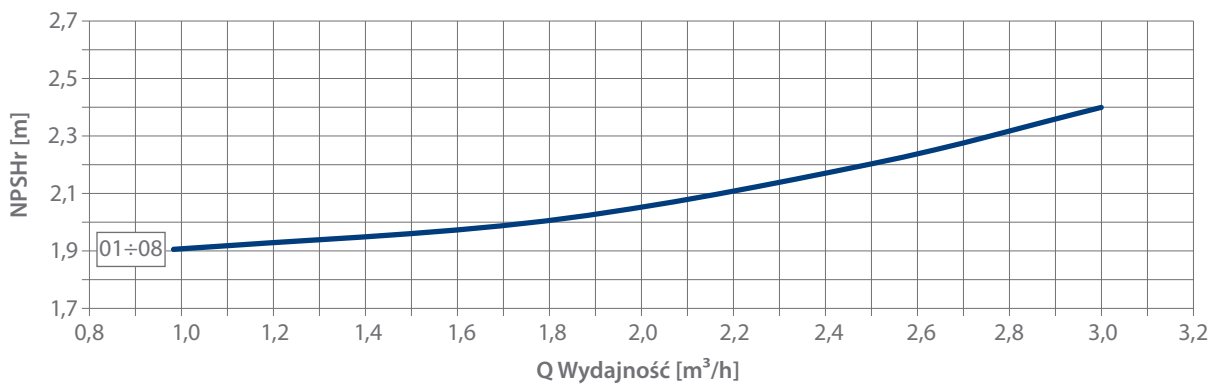
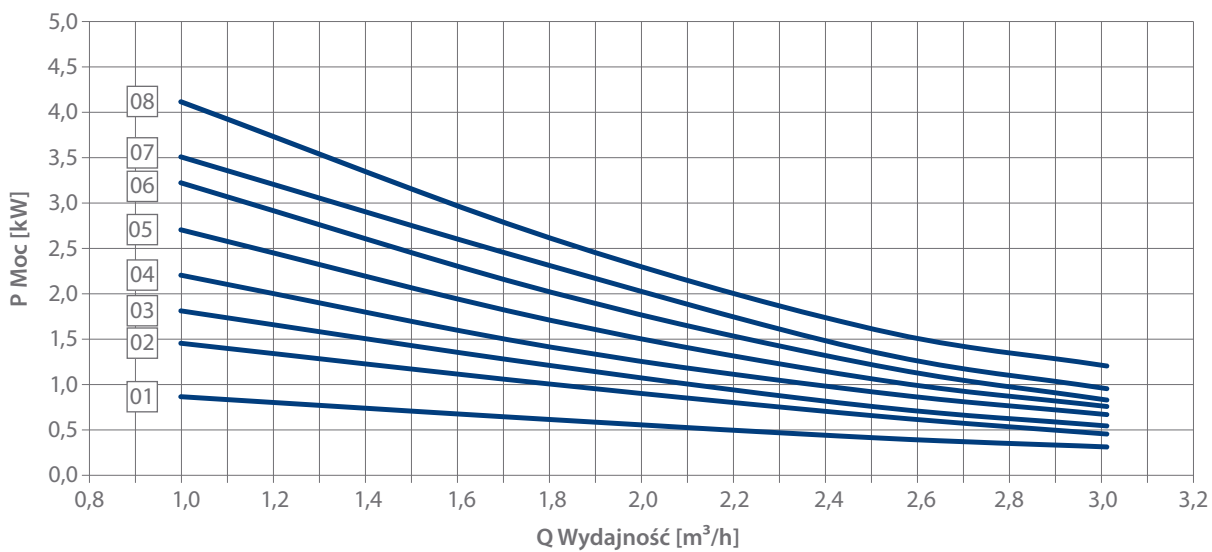
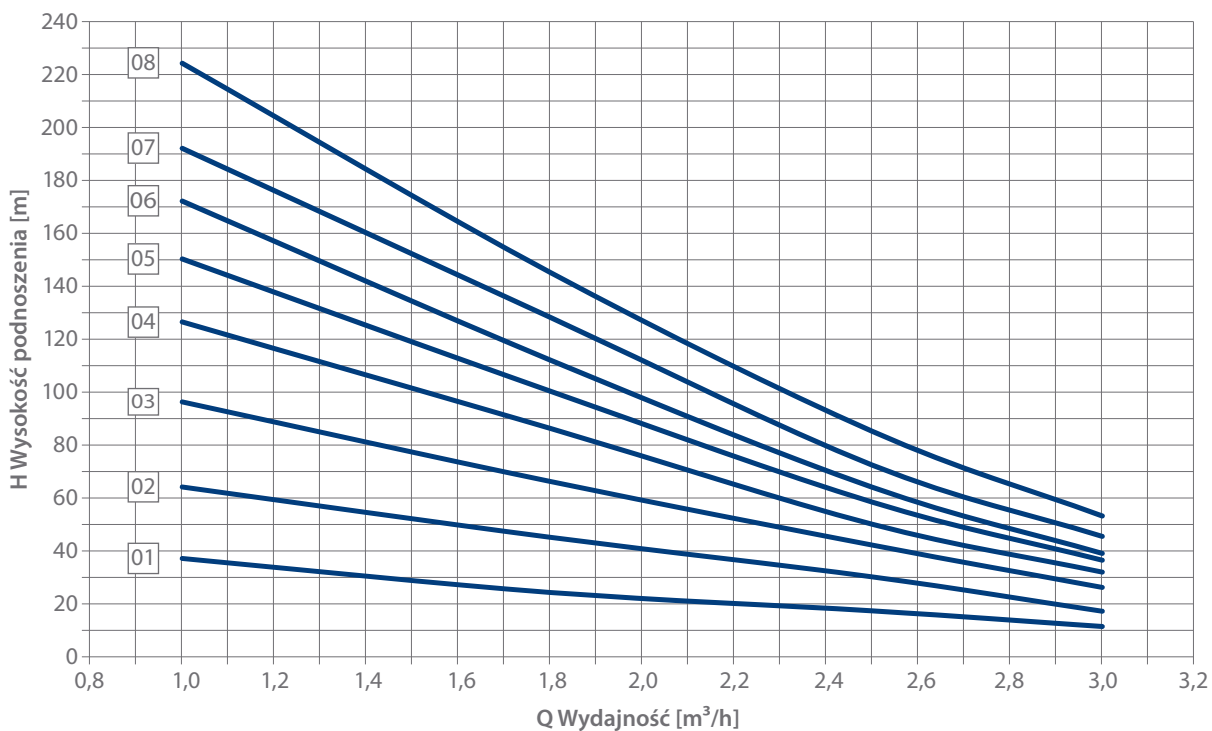

SKG.3 DOBORY POMP

Kompletność	1	2	3	5	sprzęgło	Silnik			Płyta fundamentowa		Wymiary gabarytowe		
	Masa pompy					Oznaczenie pompy	wielkość mechaniczna	moc	napięcie	plyta	klocek	H	M
	z wolną końcówką wału	ze sprzęgłem	ze sprzęgłem i płytą	ze sprzęgłem, silnikiem i płytą									
	[kg]				[typ]	–	[kW]	[V]	[numer]		[mm]		
1	2	3	4	5	6	7	8	9	10	11	12	13	14
SKG.3.01	16	17,5	23	40,0	EZ1	904S	1,1	230	60.45.02.1	68.40.16.1	287	232	618
SKG.3.01	16	17,5	23	31,0	EZ1	804B	0,75	400	60.45.02.1	68.40.15.1	287	222	617
SKG.3.01	16	17,5	23	40,0	EZ1	90S4	1,1	400	60.45.02.1	68.40.16.1	287	183	624
SKG.3.02	18	19,5	25	42,5	EZ1	904S	1,1	230	60.45.02.1	68.40.16.1	287	232	641
SKG.3.02	18	19,5	25	43,0	EZ1	904L	1,5	230	60.45.02.1	68.40.16.1	287	183	661
SKG.3.02	18	20	25	33,0	EZ1	804B	0,75	400	60.45.02.1	68.40.15.1	287	222	590
SKG.3.02	18	20	25	42,5	EZ1	90S4	1,1	400	60.45.02.1	68.40.16.1	287	222	678
SKG.3.02	18	20	25	45,0	EZ1	90L4	1,5	400	60.45.02.1	68.40.16.1	287	222	703
SKG.3.02	18	21	26,5	47,0	EZ1	100L4A	2,2	400	60.45.01.1	68.40.17.1	297	222	731
SKG.3.03	21	23	45	57,5	EZ1	90S4	1,1	400	60.45.01.1	68.40.16.1	297	262	746
SKG.3.03	21	23	45	60,0	EZ1	90L4	1,5	400	60.45.01.1	68.40.16.1	297	262	771
SKG.3.03	21	24	46	69,0	EZ1	100L4A	2,2	400	60.45.01.1	68.40.17.1	297	262	825
SKG.3.03	21	24	46	72,0	EZ1	100L4B	3,0	400	60.45.01.1	68.40.17.1	297	262	827
SKG.3.04	23	25	47	60,0	EZ1	90S4	1,1	400	60.45.01.1	68.40.16.1	297	262	769
SKG.3.04	23	25	47	62,0	EZ1	90L4	1,5	400	60.45.01.1	68.40.16.1	297	262	745
SKG.3.04	23	26	48	71,0	EZ1	100L4A	2,2	400	60.45.01.1	68.40.17.1	297	262	848
SKG.3.04	23	26	48	75,0	EZ1	100L4B	3,0	400	60.45.01.1	68.40.17.1	297	262	850
SKG.3.04	23	26	48	88,0	EZ1	112M4	4,0	400	60.45.01.1	–	297	262	873
SKG.3.05	27	29	57	72,0	EZ1	90L4	1,5	400	60.45.01.1	68.40.16.1	297	297	817
SKG.3.05	27	30	58	81,0	EZ1	100L4A	2,2	400	60.45.01.1	68.40.17.1	297	297	871
SKG.3.05	27	30	58	85,0	EZ1	100L4B	3,0	400	60.45.01.1	68.40.17.1	297	297	873
SKG.3.05	27	30	58	98,0	EZ1	112M4	4,0	400	60.45.01.1	–	297	297	896
SKG.3.06	29	31	59	75,0	EZ1	90L4	1,5	400	60.46.01.1	68.40.16.1	292	297	840
SKG.3.06	29	32	60	83,0	EZ1	100L4A	2,2	400	60.46.01.1	68.40.17.1	292	297	894
SKG.3.06	29	32	60	87,0	EZ1	100L4B	3,0	400	60.46.01.1	68.40.17.1	292	297	896
SKG.3.06	29	32	60	100,0	EZ1	112M4	4,0	400	60.46.01.1	–	292	297	919
SKG.3.06	29	34	62	117,0	EZ3	132S4	5,5	400	60.46.01.1	68.40.18.1	312	304	964
SKG.3.07	31	33	61	77,0	EZ1	90L4	1,5	400	60.46.01.1	68.40.16.1	292	297	863
SKG.3.07	31	34	62	85,0	EZ1	100L4A	2,2	400	60.46.01.1	68.40.17.1	292	297	917
SKG.3.07	31	34	62	89,0	EZ1	100L4B	3,0	400	60.46.01.1	68.40.17.1	292	297	920
SKG.3.07	31	34	62	102,0	EZ1	112M4	4,0	400	60.46.01.1	–	292	297	942
SKG.3.07	31	36	64	119,0	EZ3	132S4	5,5	400	60.46.01.1	68.40.18.1	312	304	987
SKG.3.08	33	36	64	87,0	EZ1	100L4A	2,2	400	60.46.01.1	68.40.17.1	292	297	940
SKG.3.08	33	36	64	91,0	EZ1	100L4B	3,0	400	60.46.01.1	68.40.17.1	292	297	942
SKG.3.08	33	36	64	104,0	EZ1	112M4	4,0	400	60.46.01.1	–	292	297	965
SKG.3.08	33	38	66	121,0	EZ3	132S4	5,5	400	60.46.01.1	68.40.18.1	312	304	1010
SKG.3.08	33	40	68	134,0	EZ3	132M4	7,5	400	60.46.01.1	68.40.18.1	312	304	1048

Pompy SKA, SKG 3 i 4 od 03 do 08 stopni z silnikami do 4 kW mogą być montowane alternatywnie na płytach żeliwnych lub stalowych.

Tabela wydajności i mocy zapotrzebowanej na wale SKG.3

Oznaczenie pompy	Wydajność Q [m³/h]							
	1		1,8		2,5		3	
	Wydajność Q [l/min]							
	17		30		42		50	
	H [m]	P [kW]	H [m]	P [kW]	H [m]	P [kW]	H [m]	P [kW]
SKG.3.01	37	0,85	24	0,60	17	0,40	11	0,31
SKG.3.02	64	1,45	45	1,00	30	0,65	17	0,45
SKG.3.03	96	1,80	66	1,20	42	0,75	26	0,54
SKG.3.04	126	2,20	86	1,40	50	0,90	32	0,65
SKG.3.05	150	2,70	100	1,70	58	1,05	36	0,75
SKG.3.06	172	3,20	112	2,00	64	1,20	39	0,82
SKG.3.07	192	3,50	128	2,30	72	1,35	45	0,95
SKG.3.08	224	4,10	145	2,60	85	1,60	53	1,20

Wymiary kołnierzy

Typowymiar pomp	f ₁	e	f	g	i
SKG.3	32	100	140	18	4

Wymiary pompy

Typowielkość pompy	Pompa												Wał			
	b	b ₁	h	k	n	n ₁	o	s	i ₁	m	m ₁	w	l	d	t	u
SKG.3	152	112	112	125	50	40	12	12	70	150	84	164	40	19	21,5	6

Wymiar	l ₁	l ₂	l ₃
SKG.3.01	112	249	221
SKG.3.02	135	272	244
SKG.3.03	158	295	267
SKG.3.04	181	318	290
SKG.3.05	204	341	313
SKG.3.06	227	364	336
SKG.3.07	250	387	359
SKG.3.08	273	410	382

Wymiar	l ₁	l ₂	l ₃
SKG.3.01	112	274	246
SKG.3.02	135	297	269
SKG.3.03	158	320	292
SKG.3.04	181	343	315
SKG.3.05	204	366	338
SKG.3.06	227	389	361
SKG.3.07	250	412	384
SKG.3.08	273	435	407

Wymiary płyt fundamentowych

Nr płyty	A	A ₁	A ₂	B	B ₁	C	C ₁	D ₁	D	F
60.45.01.1	767	285	340	167	262	25	620	226	–	14
60.45.02.1	767	285	340	167	262	25	620	226	–	14
60.46.01.1	977	395	430	167	297	260	545	261	131	14
60.60.02.1	450	290	160	166	220	20	410	–	–	14
60.61.01.1	486	301	185	166	220	20	446	–	–	14
60.60.03.1	450	290	160	160	178	20	410	–	–	14

SKG.4 CHARAKTERYSTYKI

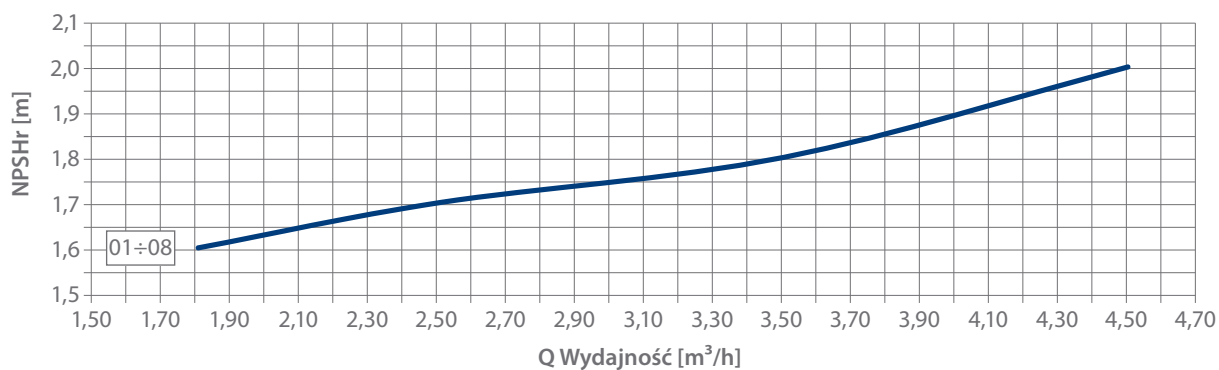
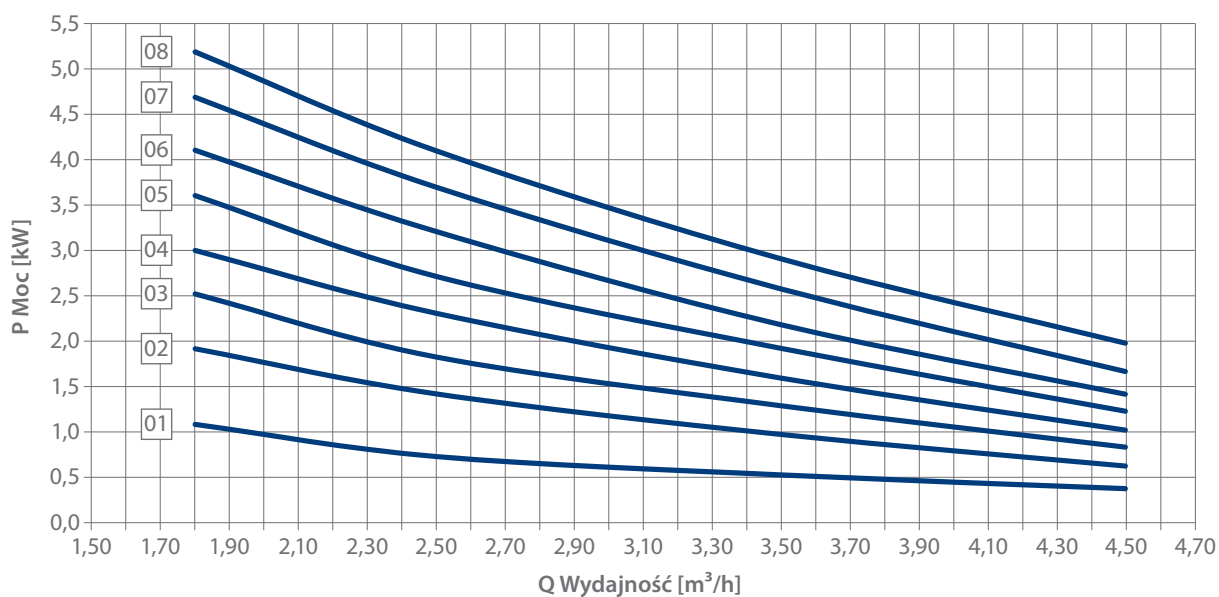
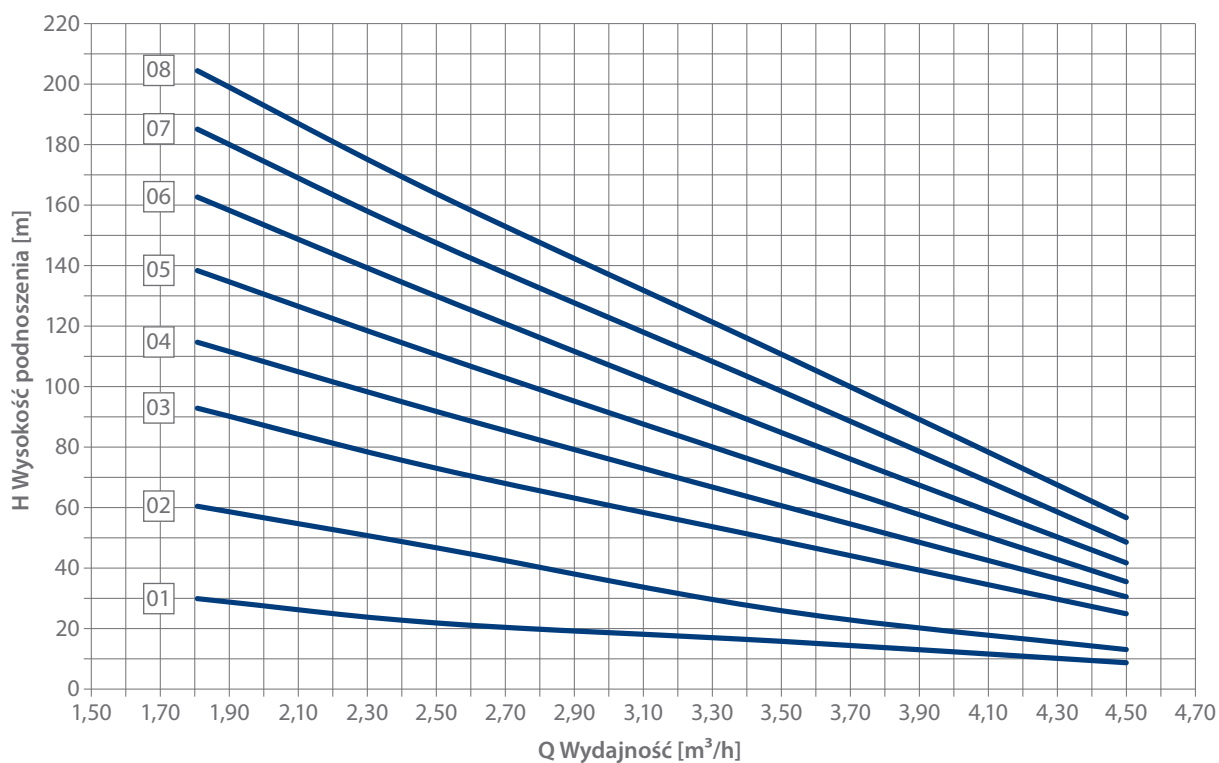

SKG.4 DOBORY POMP

Kompletność	1	2	3	5	sprzęgło	Silnik			Płyta fundamentowa		Wymiary gabarytowe		
	Masa pompy					Oznaczenie pompy	wielkość mechaniczna	moc	napięcie	plyta	klocek	H	M
	z wolną końcówką wału	ze sprzęgłem	ze sprzęgłem i płytą	ze sprzęgłem, silnikiem i płytą									
	[kg]				[typ]	–	[kW]	[V]	[numer]		[mm]		
1	2	3	4	5	6	7	8	9	10	11	12	13	14
SKG.4.01	17,5	19,0	25	42,5	EZ1	904S	1,1	230	60.45.02.1	68.40.16.1	287	232	621
SKG.4.01	17,5	19,0	25	43,0	EZ1	904L	1,5	230	60.45.02.1	68.40.16.1	287	183	641
SKG.4.01	17,5	19,0	25	42,5	EZ1	90S4	1,1	400	60.45.02.1	68.40.16.1	287	222	668
SKG.4.01	17,5	19,0	25	45,0	EZ1	90L4	1,5	400	60.45.02.1	68.40.16.1	287	222	677
SKG.4.02	19,5	21,0	27	44,5	EZ1	904S	1,1	230	60.45.02.1	68.40.16.1	287	232	647
SKG.4.02	19,5	21,0	27	43,0	EZ1	904L	1,5	230	60.45.02.1	68.40.16.1	287	183	667
SKG.4.02	19,5	21,0	27	44,5	EZ1	90S4	1,1	400	60.45.02.1	68.40.16.1	287	222	672
SKG.4.02	19,5	21,0	27	49,5	EZ1	90L4	1,5	400	60.45.02.1	68.40.16.1	287	183	683
SKG.4.02	19,5	21,0	27	57,5	EZ1	90L4	1,5	400	60.45.02.1	68.40.03.1	287	222	703
SKG.4.02	19,5	22,5	28	49,0	EZ1	100L4A	2,2	400	60.45.02.1	68.40.17.1	287	222	731
SKG.4.03	22,5	24,0	46	57,5	EZ1	90S4	1,1	400	60.45.01.1	68.40.16.1	297	262	746
SKG.4.03	22,5	24,0	46	61,0	EZ1	90L4	1,5	400	60.45.01.1	68.40.16.1	297	262	774
SKG.4.03	22,5	25,5	47,5	68,0	EZ1	100L4A	2,2	400	60.45.01.1	68.40.17.1	297	262	728
SKG.4.03	22,5	25,5	47,5	75,0	EZ1	100L4B	3,0	400	60.45.01.1	68.40.17.1	297	262	730
SKG.4.04	24,5	26,0	48	63,0	EZ1	90L4	1,5	400	60.45.01.1	68.40.16.1	297	262	800
SKG.4.04	24,5	27,5	50	72,0	EZ1	100L4A	2,2	400	60.45.01.1	68.40.17.1	297	262	855
SKG.4.04	24,5	27,5	50	77,0	EZ1	100L4B	3,0	400	60.45.01.1	68.40.17.1	297	262	854
SKG.4.04	24,5	27,5	50	89,0	EZ1	112M4	4,0	400	60.45.01.1	–	297	262	881
SKG.4.05	28,5	30,0	58	76,0	EZ1	90L4	1,5	400	60.45.01.1	68.40.16.1	297	297	836
SKG.4.05	28,5	31,5	60	80,0	EZ1	100L4A	2,2	400	60.45.01.1	68.40.17.1	297	297	880
SKG.4.05	28,5	31,5	60	87,0	EZ1	100L4B	3,0	400	60.45.01.1	68.40.17.1	297	297	882
SKG.4.05	28,5	31,5	60	100,0	EZ1	112M4	4,0	400	60.45.01.1	–	297	297	907
SKG.4.06	30,5	33,5	62	84,0	EZ1	100L4A	2,2	400	60.46.01.1	68.40.17.1	292	297	906
SKG.4.06	30,5	33,5	62	89,0	EZ1	100L4B	3,0	400	60.46.01.1	68.40.17.1	292	297	908
SKG.4.06	30,5	33,5	62	102,0	EZ1	112M4	4,0	400	60.46.01.1	–	292	297	933
SKG.4.06	30,5	33,5	62	117,0	EZ1	132S4	5,5	400	60.46.01.1	68.40.18.1	312	297	980
SKG.4.07	32,5	35,5	64	84,0	EZ1	100L4A	2,2	400	60.46.01.1	68.40.17.1	292	297	905
SKG.4.07	32,5	35,5	64	91,0	EZ1	100L4B	3,0	400	60.46.01.1	68.40.17.1	292	297	934
SKG.4.07	32,5	35,5	64	104,0	EZ1	112M4	4,0	400	60.46.01.1	–	292	297	966
SKG.4.07	32,5	37,0	65	120,0	EZ3	132S4	5,5	400	60.46.01.1	68.40.18.1	312	297	1006
SKG.4.08	34,5	37,5	66	86,0	EZ1	100L4A	2,2	400	60.46.01.1	68.40.17.1	292	297	931
SKG.4.08	34,5	37,5	66	93,0	EZ1	100L4B	3,0	400	60.46.01.1	68.40.17.1	292	297	960
SKG.4.08	34,5	37,5	66	106,0	EZ1	112M4	4,0	400	60.46.01.1	–	292	297	988
SKG.4.08	34,5	39,0	67	122,0	EZ3	132S4	5,5	400	60.46.01.1	68.40.18.1	312	297	1032
SKG.4.08	34,5	41,5	70	136,0	EZ3	132M4	7,5	400	60.46.01.1	68.40.18.1	312	297	1071

Pompy SKA, SKG 3 i 4 od 03 do 08 stopni z silnikami do 4 kW mogą być montowane alternatywnie na płytach żeliwnych lub stalowych.

Tabela wydajności i mocy zapotrzebowanej na wale SKG.4

Oznaczenie pompy	Wydajność Q [m ³ /h]							
	1,8		2,5		3,5		4,5	
	Wydajność Q [l/min]							
	30		42		58		75	
	H [m]	P [kW]	H [m]	P [kW]	H [m]	P [kW]	H [m]	P [kW]
SKG.4.01	29	1,05	21	0,70	15	0,50	8	0,35
SKG.4.02	60	1,90	46	1,40	25	0,95	12	0,60
SKG.4.03	92	2,50	72	1,80	48	1,26	24	0,80
SKG.4.04	114	3,00	91	2,30	60	1,58	30	1,00
SKG.4.05	138	3,60	110	2,70	72	1,90	35	1,20
SKG.4.06	162	4,10	129	3,20	84	2,17	41	1,40
SKG.4.07	185	4,70	147	3,70	98	2,57	48	1,65
SKG.4.08	204	5,20	168	4,10	110	2,90	56	1,96

Wymiary kołnierzy

Typowymiar pomp	f ₁	e	f	g	i
SKG.4	32	100	140	18	4

Wymiary pompy

Typowielkość pompy	Pompa												Wał			
	b	b ₁	h	k	n	n ₁	o	s	i ₁	m	m ₁	w	l	d	t	u
SKG.4	152	112	112	125	50	40	12	12	70	150	84	164	40	19	21,5	6

Wymiar	l ₁	l ₂	l ₃
SKG.4.01	115	224	252
SKG.4.02	141	250	278
SKG.4.03	167	276	304
SKG.4.04	193	302	330
SKG.4.05	219	328	365
SKG.4.06	245	354	382
SKG.4.07	271	380	408
SKG.4.08	297	406	434

Wymiar	l ₁	l ₂	l ₃
SKG.4.01	115	249	277
SKG.4.02	141	275	303
SKG.4.03	167	301	329
SKG.4.04	193	327	355
SKG.4.05	219	353	390
SKG.4.06	245	379	407
SKG.4.07	271	405	433
SKG.4.08	297	431	459

Wymiary płyt fundamentowych

Nr płyty	A	A ₁	A ₂	B	B ₁	C	C ₁	D ₁	D	F
60.45.01.1	767	285	340	167	262	25	620	226	–	14
60.45.02.1	767	285	340	167	262	25	620	226	–	14
60.46.01.1	977	395	430	167	297	260	545	261	131	14
60.60.02.1	450	290	160	166	220	20	410	–	–	14
60.61.01.1	486	301	185	166	220	20	446	–	–	14
60.60.03.1	450	290	160	160	178	20	410	–	–	14

SKG.5 CHARAKTERYSTYKI

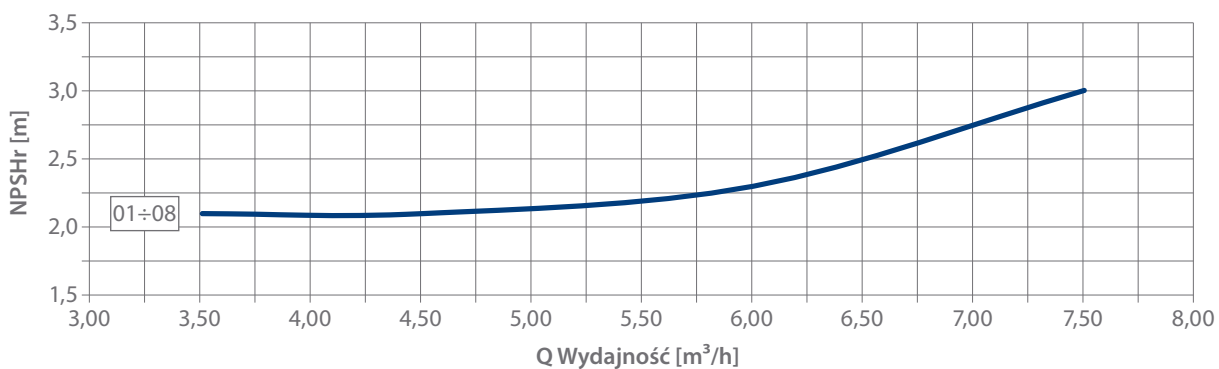
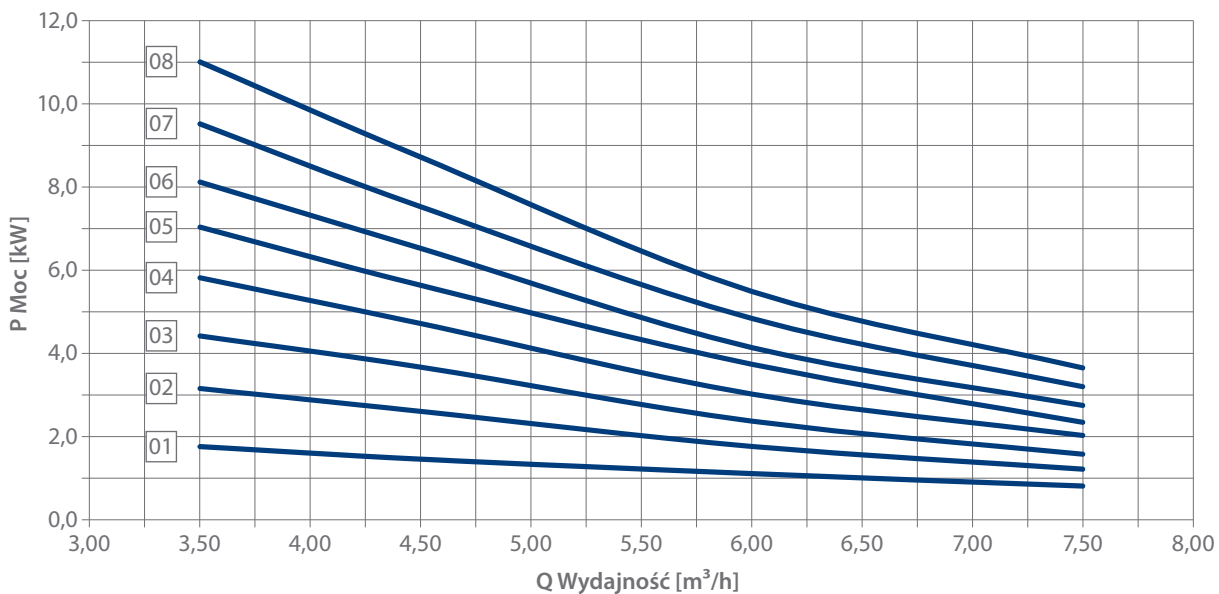
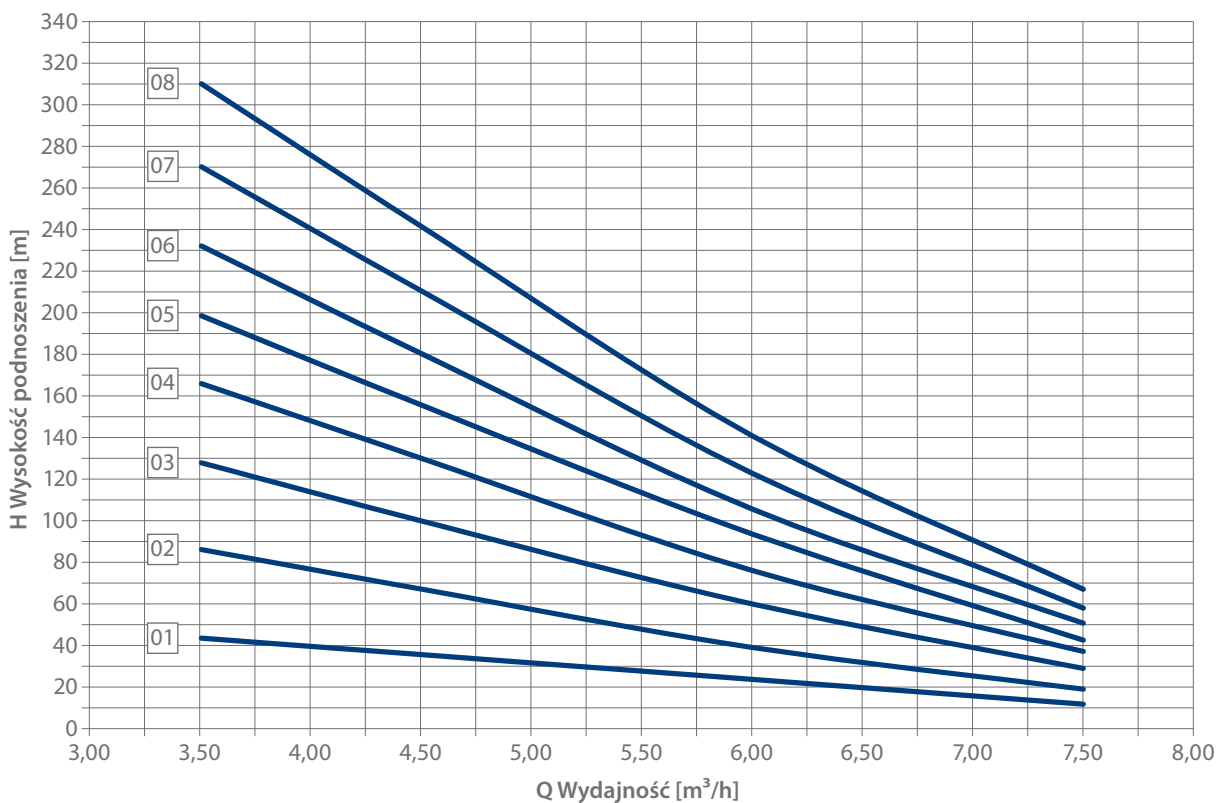

SKG.5 DOBORY POMP

Kompletność	1	2	3	5	sprzęgło	Silnik			Płyta fundamentowa		Wymiary gabarytowe		
	Masa pompy					Oznaczenie pompy	wielkość mechaniczna	moc	napięcie	plyta	klocek	H	M
	z wolną końcówką wału	ze sprzęgłem	ze sprzęgłem i płytą	ze sprzęgłem, silnikiem i płytą									
	[kg]				[typ]	–	[kW]	[V]	[numer]		[mm]		
1	2	3	4	5	6	7	8	9	10	11	12	13	14
SKG.5.01	26	27,5	53,5	67,5	EZ1	90S4	1,1	400	60.48.01.1	68.40.07.1	332	296	694
SKG.5.01	26	27,5	53,5	70,5	EZ1	90L4	1,5	400	60.48.01.1	68.40.07.1	332	296	725
SKG.5.01	26	29	55	72,0	EZ1	100L4A	2,2	400	60.48.03.1	–	332	296	757
SKG.5.01	26	29	55	82,0	EZ1	100L4B	3,0	400	60.48.03.1	–	332	296	763
SKG.5.02	30	31,5	57,5	74,0	EZ1	90L4	1,5	400	60.48.01.1	–	332	296	755
SKG.5.02	30	33	59	76,0	EZ1	100L4A	2,2	400	60.48.03.1	–	332	296	797
SKG.5.02	30	33	59	97,0	EZ1	100L4B	3,0	400	60.48.03.1	–	332	296	819
SKG.5.02	30	33	59	100,0	EZ1	112M4	4,0	400	60.48.02.1	–	332	296	812
SKG.5.03	34	37	63	80,0	EZ1	100L4A	2,2	400	60.48.03.1	–	332	296	817
SKG.5.03	34	37	63	90,0	EZ1	100L4B	3,0	400	60.48.03.1	–	332	296	819
SKG.5.03	34	37	63	104,0	EZ1	112M4	4,0	400	60.48.02.1	–	332	296	842
SKG.5.03	34	38	64	120,0	EZ3	132S4	5,5	400	60.48.01.1	–	332	337	890
SKG.5.04	38	41	72	99,0	EZ1	100L4B	3,0	400	60.49.01.1	68.40.04.1	332	337	884
SKG.5.04	38	42	73	113,0	EZ1	112M4	4,0	400	60.49.01.1	68.40.05.1	332	337	884
SKG.5.04	38	42	73	128,0	EZ3	132S4	5,5	400	60.49.01.1	–	332	337	920
SKG.5.04	38	45	76	142,0	EZ3	132M4	7,5	400	60.49.01.1	–	332	337	958
SKG.5.05	44	47	78	116,0	EZ1	100L4B	3,0	400	60.49.01.1	68.40.04.1	332	337	914
SKG.5.05	44	47	78	123,0	EZ1	112M4	4,0	400	60.49.01.1	68.40.05.1	332	337	932
SKG.5.05	44	48	79	134,0	EZ3	132S4	5,5	400	60.49.01.1	–	332	337	950
SKG.5.05	44	51	82	148,0	EZ3	132M4	7,5	400	60.49.01.1	–	332	337	988
SKG.5.05	44	55	86	183,0	EZ3	160M4	11,0	400	60.50.02.1	–	360		1081
SKG.5.06	48	51	82	109,0	EZ1	100L4B	3,0	400	60.49.01.1	68.40.04.1	332	337	902
SKG.5.06	48	51	82	123,0	EZ1	112M4	4,0	400	60.49.01.1	68.40.05.1	332	337	932
SKG.5.06	48	52	83	138,0	EZ3	132S4	5,5	400	60.49.01.1	–	332	337	980
SKG.5.06	48	55	86	152,0	EZ3	132M4	7,5	400	60.49.01.1	–	332	337	1018
SKG.5.06	48	59	90	187,0	EZ3	160M4	11,0	400	60.50.02.1	–	360	337	1111
SKG.5.07	52	55	92	133,0	EZ1	112M4	4,0	400	60.50.01.1	68.40.05.1	332	337	1019
SKG.5.07	52	56	93	148,0	EZ3	132S4	5,5	400	60.50.01.1	–	332	337	1010
SKG.5.07	52	59	96	162,0	EZ3	132M4	7,5	400	60.50.01.1	–	332	337	1048
SKG.5.07	52	63	100	196,0	EZ3	160M4	11,0	400	60.50.02.1	–	360	337	1141
SKG.5.07	52	63	100	216,0	EZ3	160L4	15,0	400	60.50.02.1	–	360	337	1183
SKG.5.08	56	59	98	139,0	EZ1	112M4	4,0	400	60.50.01.1	68.40.05.1	332	337	1019
SKG.5.08	56	60	99	154,0	EZ3	132S4	5,5	400	60.50.01.1	–	332	337	1040
SKG.5.08	56	63	102	168,0	EZ3	132M4	7,5	400	60.50.01.1	–	332	337	1076
SKG.5.08	56	67	106	203,0	EZ3	160M4	11,0	400	60.50.02.1	–	360	337	1071
SKG.5.08	56	67	106	222,0	EZ3	160L4	15,0	400	60.51.01.1	–	360	337	1215

Tabela wydajności i mocy zapotrzebowanej na wale SKG.5

Oznaczenie pompy	Wydajność Q [m³/h]							
	3,5		4,5		6		7,5	
	Wydajność Q [l/min]							
	58		75		100		125	
	H [m]	P [kW]	H [m]	P [kW]	H [m]	P [kW]	H [m]	P [kW]
SKG.5.01	43	1,70	35	1,40	23	1,05	11	0,75
SKG.5.02	85	3,10	66	2,55	38	1,70	18	1,15
SKG.5.03	127	4,40	99	3,65	59	2,35	28	1,55
SKG.5.04	165	5,80	129	4,70	75	3,00	36	2,00
SKG.5.05	198	7,00	155	5,60	93	3,70	42	2,30
SKG.5.06	232	8,10	180	6,50	105	4,10	50	2,70
SKG.5.07	270	9,50	210	7,50	122	4,80	57	3,15
SKG.5.08	310	11,0	241	8,70	140	5,45	66	3,60

Wymiary kołnierzy

Typowymiar pompy	f ₁	e	f	g	i
SKG.5	40	110	145	18	4

Wymiary pompy

Typowielkość pompy	Pompa												Wał			
	b	b ₁	h	k	n	n ₁	o	s	i ₁	m	m ₁	w	l	d	t	u
SKG.5	185	145	132	140	55	40	16	14	65	176	82	194	40	24	27	8

Wymiar	l ₁	l ₂	l ₃
SKG.5.01	126	300	253
SKG.5.02	156	330	283
SKG.5.03	186	360	313
SKG.5.04	216	390	343
SKG.5.05	246	420	373
SKG.5.06	276	450	403
SKG.5.07	306	480	433
SKG.5.08	336	510	463

Wymiar	l ₁	l ₂	l ₃
SKG.5.01	126	335	288
SKG.5.02	156	365	318
SKG.5.03	186	395	348
SKG.5.04	216	425	378
SKG.5.05	246	455	408
SKG.5.06	276	485	438
SKG.5.07	306	515	468
SKG.5.08	336	545	498

Wymiary płyt fundamentowych

Nr płyty	A	A ₁	A ₂	B	B ₁	C	C ₁	D ₁	D	F
60.48.01.1	822	340	360	198	296	180	505	260	162	14
60.48.02.1	822	340	360	198	296	180	505	260	162	14
60.48.03.1	822	340	360	198	296	180	505	260	162	14
60.49.01.1	957	400	420	198	337	200	610	300	162	14
60.50.01.1	1082	440	480	198	337	220	710	300	162	14
60.50.02.1	1082	440	480	198	337	220	710	300	162	14
60.51.01.1	1207	440	530	198	372	250	750	336	162	-

SKG.6 CHARAKTERYSTYKI

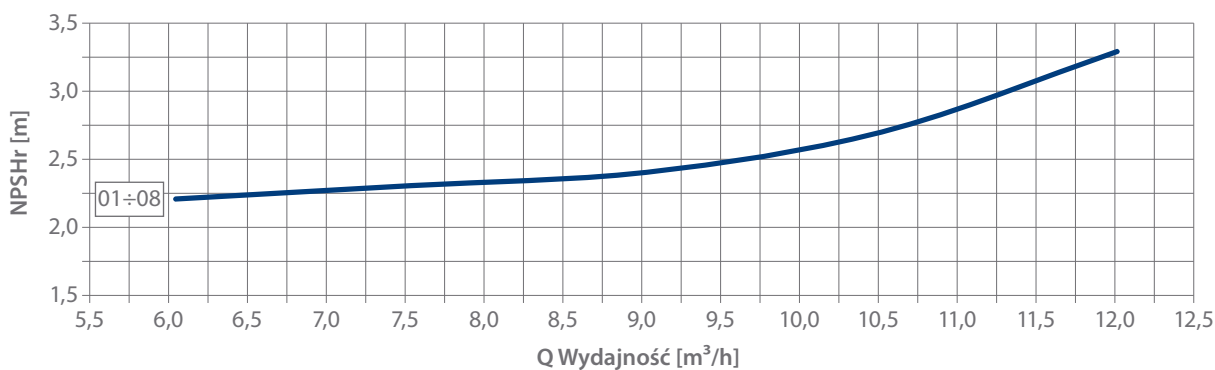
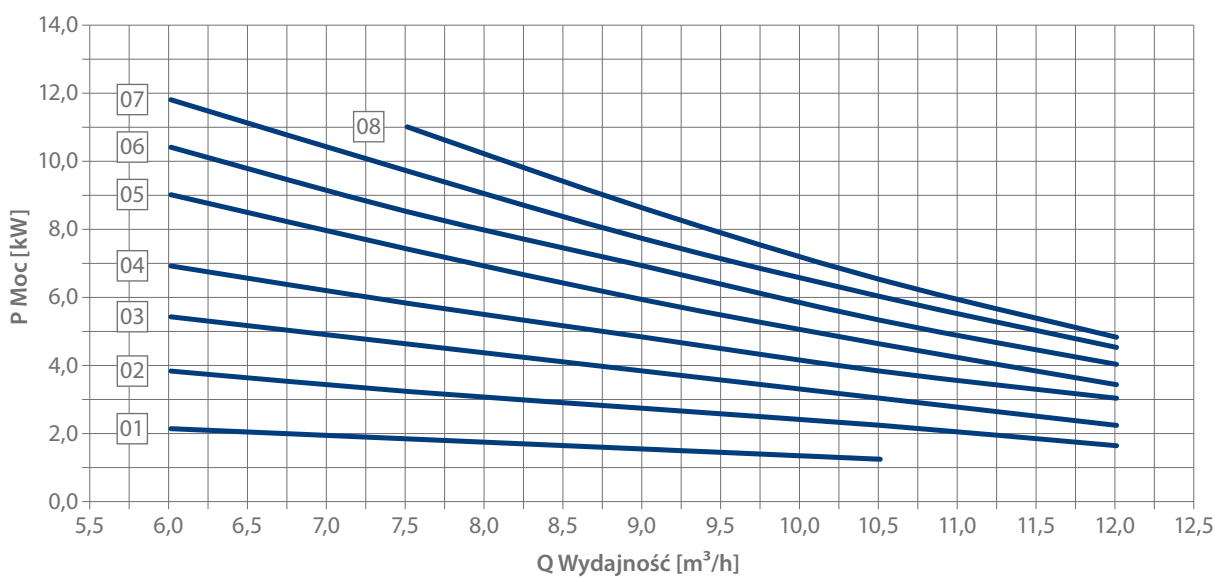
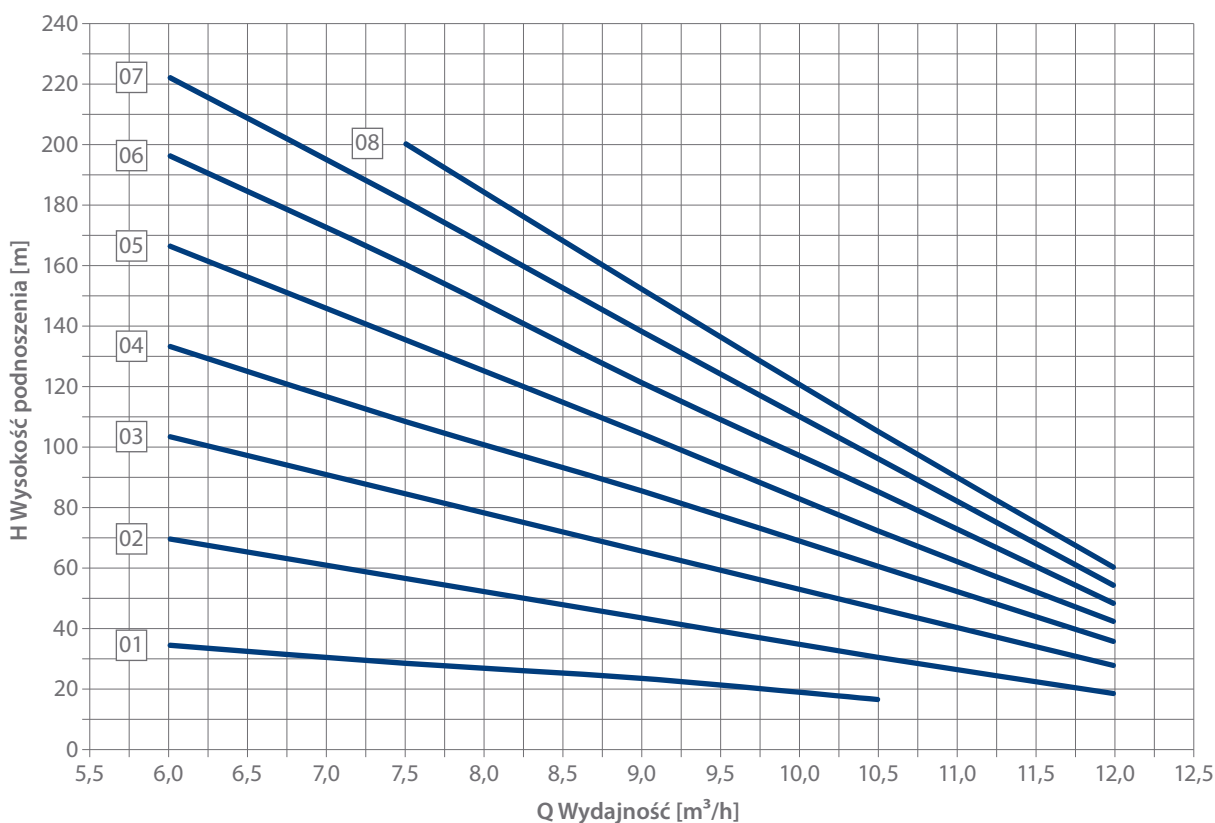

SKG.6 DOBORY POMP

Kompletność	1	2	3	5	sprzęgło	Silnik			Płyta fundamentowa		Wymiary gabarytowe		
	Masa pompy					Oznaczenie pompy	wielkość mechaniczna	moc	napiecie	plyta	klocek	H	M
	z wolną końcówką wału	ze sprzęgłem	ze sprzęgłem i płytą	ze sprzęgłem, silnikiem i płytą									
	[kg]				[typ]	–	[kW]	[V]	[numer]		[mm]		
1	2	3	4	5	6	7	8	9	10	11	12	13	14
SKG.6.01	26,0	27,5	54	66	EZ1	90L4	1,5	400	60.48.01.1	68.40.07.1	332	296	749
SKG.6.01	26,0	29	55	72	EZ1	100L4A	2,2	400	60.48.03.1	–	332	296	763
SKG.6.01	26,0	29	55	82	EZ1	100L4B	3,0	400	60.48.03.1	–	332	296	765
SKG.6.02	28,5	32	58	75	EZ1	100L4A	2,2	400	60.48.03.1	–	332	296	798
SKG.6.02	28,5	32	58	85	EZ1	100L4B	3,0	400	60.48.03.1	–	332	296	800
SKG.6.02	28,5	32	58	99	EZ1	112M4	4,0	400	60.48.02.1	–	332	296	823
SKG.6.03	31,0	34	60	87	EZ1	100L4B	3,0	400	60.48.03.1	–	332	296	825
SKG.6.03	31,0	34	60	101	EZ1	112M4	4,0	400	60.48.02.1	–	332	296	853
SKG.6.03	31,0	35	61	116	EZ3	132S4	5,5	400	60.48.01.1	–	332	296	913
SKG.6.03	31,0	38	69	135	EZ3	132M4	7,5	400	60.49.01.1	–	332	296	943
SKG.6.04	33,5	37	68	109	EZ1	112M4	4,0	400	60.49.01.1	68.40.05.1	332	337	884
SKG.6.04	33,5	38	69	124	EZ3	132S4	5,5	400	60.49.01.1	–	332	337	943
SKG.6.04	33,5	51	72	138	EZ3	132M4	7,5	400	60.49.01.1	–	332	337	978
SKG.6.05	43,0	46	77	118	EZ1	112M4	4,0	400	60.49.01.1	68.40.05.1	332	337	924
SKG.6.05	43,0	47	78	133	EZ3	132S4	5,5	400	60.49.01.1	–	332	337	978
SKG.6.05	43,0	50	81	147	EZ3	132M4	7,5	400	60.49.01.1	–	332	337	1013
SKG.6.05	43,0	54	91	188	EZ3	160M4	11,0	400	60.50.02.1	–	360	337	1108
SKG.6.06	47,0	51	88	143	EZ3	132S4	5,5	400	60.50.01.1	–	332	337	1013
SKG.6.06	47,0	54	91	157	EZ3	132M4	7,5	400	60.50.01.1	–	332	337	1048
SKG.6.06	47,0	58	95	192	EZ3	160M4	11,0	400	60.50.02.1	–	360	337	1143
SKG.6.06	47,0	58	95	211	EZ3	160L4	15,0	400	60.50.02.1	–	360	337	1185
SKG.6.07	51,0	55	94	149	EZ3	132S4	5,5	400	60.50.01.1	–	332	337	1048
SKG.6.07	51,0	58	97	163	EZ3	132M4	7,5	400	60.50.01.1	–	332	337	1073
SKG.6.07	51,0	62	101	194	EZ3	160M4	11,0	400	60.50.02.1	–	360	337	1178
SKG.6.07	51,0	62	101	217	EZ3	160L4	15,0	400	60.51.01.1	–	360	337	1220
SKG.6.08	55,0	59	98	153	EZ3	132S4	5,5	400	60.50.01.1	–	332	337	1083
SKG.6.08	55,0	62	101	167	EZ3	132M4	7,7	400	60.50.01.1	–	332	337	1106
SKG.6.08	55,0	66	105	198	EZ3	160M4	11,0	400	60.50.02.1	–	360	337	1213
SKG.6.08	55,0	66	105	221	EZ3	160L4	15,0	400	60.51.01.1	–	360	337	1255

Tabela wydajności i mocy zapotrzebowanej na wale SKG.6

Oznaczenie pompy	Wydajność Q [m³/h]									
	6		7,5		9		10,5		12	
	Wydajność Q [l/min]									
	100		125		150		175		200	
	H [m]	P [kW]	H [m]	P [kW]	H [m]	P [kW]	H [m]	P [kW]	H [m]	P [kW]
SKG.6.01	34	2,10	28	1,80	23	1,50	16	1,20	–	–
SKG.6.02	69	3,80	56	3,20	43	2,70	30	2,20	18	1,60
SKG.6.03	103	5,40	84	4,60	65	3,80	46	3,00	27	2,20
SKG.6.04	133	6,90	108	5,80	85	4,80	60	3,80	35	3,00
SKG.6.05	166	9,00	135	7,40	104	5,90	72	4,60	42	3,40
SKG.6.06	196	10,4	160	8,50	121	6,90	85	5,30	48	4,00
SKG.6.07	222	11,8	181	9,70	138	7,70	96	6,00	54	4,50
SKG.6.08	–	–	200	11,0	152	8,60	105	6,50	60	4,80

Wymiary kołnierzy

Typowymiar pomp	f ₁	e	f	g	i
SKG.6	40	110	145	18	4

Wymiary pompy

Typowielkość pompy	Pompa												Wał			
	b	b ₁	h	k	n	n ₁	o	s	i ₁	m	m ₁	w	l	d	t	u
SKG.6	185	145	132	140	55	40	16	14	65	176	82	194	40	24	27	8

Wymiar	l ₁	l ₂	l ₃
SKG.6.01	133	307	260
SKG.6.02	168	342	295
SKG.6.03	203	377	330
SKG.6.04	238	412	365
SKG.6.05	273	447	400
SKG.6.06	308	482	435
SKG.6.07	343	417	470
SKG.6.08	378	552	505

Wymiar	l ₁	l ₂	l ₃
SKG.6.01	133	342	295
SKG.6.02	168	377	330
SKG.6.03	203	412	365
SKG.6.04	238	447	400
SKG.6.05	273	482	435
SKG.6.06	308	517	470
SKG.6.07	343	452	505
SKG.6.08	378	587	540

Wymiary płyt fundamentowych

Nr płyty	A	A ₁	A ₂	B	B ₁	C	C ₁	D ₁	D	F
60.48.01.1	822	340	360	198	296	180	505	260	162	14
60.48.02.1	822	340	360	198	296	180	505	260	162	14
60.48.03.1	822	340	360	198	296	180	505	260	162	14
60.49.01.1	957	400	420	198	337	200	610	300	162	14
60.50.01.1	1082	440	480	198	337	220	710	300	162	14
60.50.02.1	1082	440	480	198	337	220	710	300	162	14
60.51.01.1	1207	440	530	198	372	250	750	336	162	–

SKG.7 CHARAKTERYSTYKI

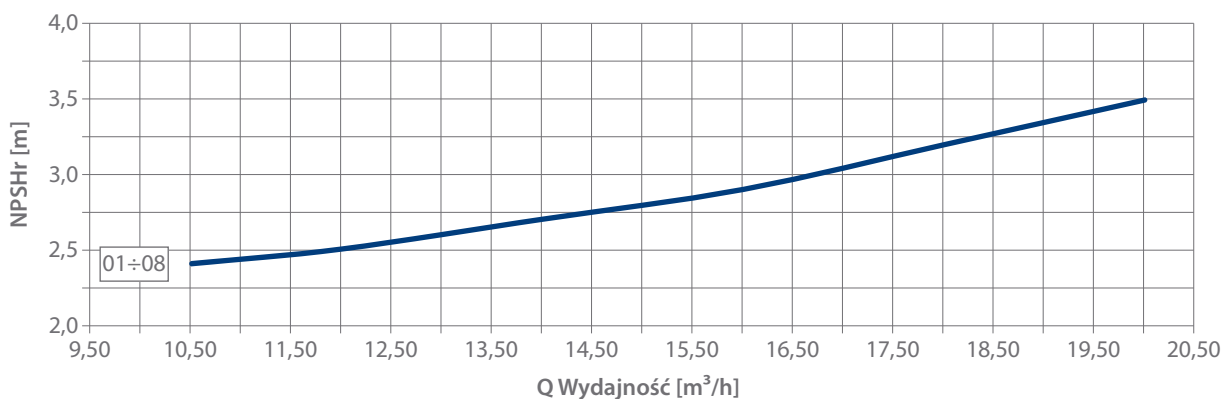
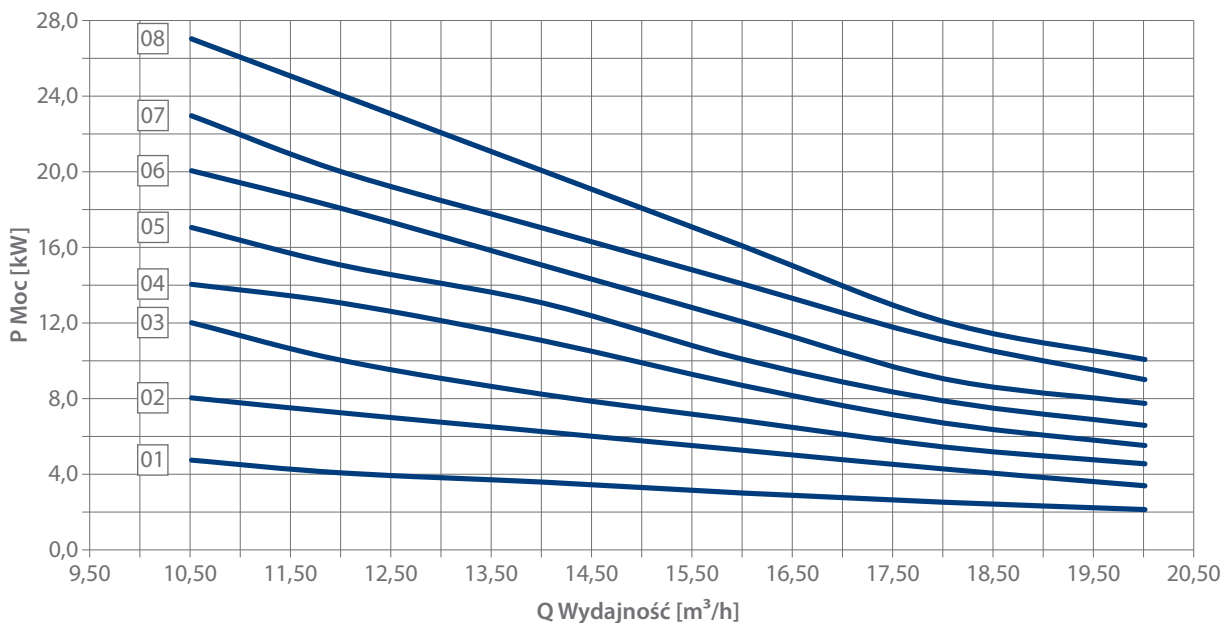
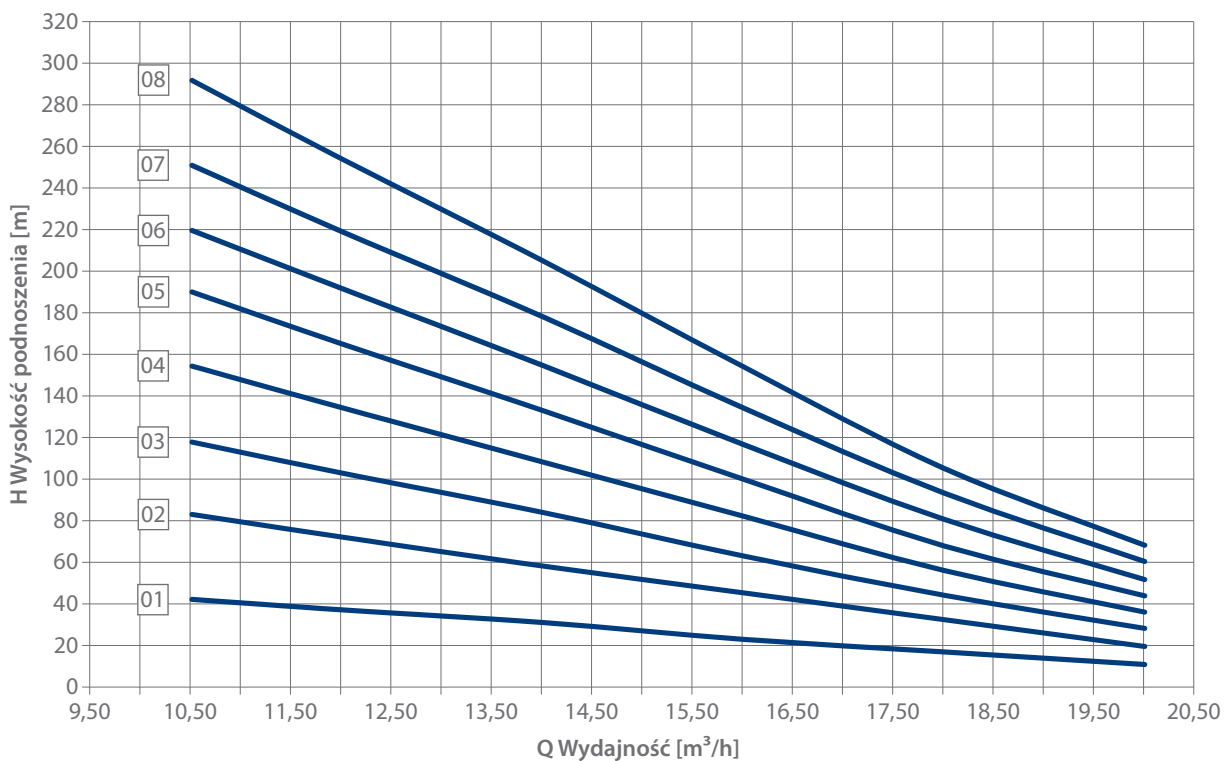

SKG.7 DOBORY POMPY

Kompletność	1	2	3	5	sprzęgło	Silnik			Płyta fundamentowa		Wymiary gabarytowe		
	Masa pompy					Oznaczenie pompy	wielkość mechaniczna	moc	napięcie	plyta	klocek	H	M
	z wolną końcówką wału	ze sprzęgłem	ze sprzęgłem i płytą	ze sprzęgłem, silnikiem i płytą									
	[kg]				[typ]	–	[kW]	[V]	[numer]		[mm]		
1	2	3	4	5	6	7	8	9	10	11	12	13	14
SKG.7.01	44	47	78	105	EZ1	100L4B	3,0	400	60.52.01.1	68.40.15.1	395	270	828
SKG.7.01	44	47	78	119	EZ1	112M4	4,0	400	60.52.01.1	68.40.01.1	395	270	851
SKG.7.01	44	48	79	135	EZ3	132S4	5,5	400	60.52.01.1	–	395	270	894
SKG.7.02	51	54	85	125	EZ1	112M4	4,0	400	60.52.01.1	68.40.01.1	395	270	893
SKG.7.02	51	55	86	141	EZ3	132S4	5,5	400	60.52.01.1	–	395	270	937
SKG.7.02	51	58	89	155	EZ3	132M4	7,5	400	60.52.01.1	–	395	270	977
SKG.7.02	51	57	89	185	EZ3	160M4	11,0	400	60.53.01.1	–	395	310	1067
SKG.7.03	57	61	92	147	EZ3	132S4	5,5	400	60.52.01.1	–	395	270	977
SKG.7.03	57	64	95	161	EZ3	132M4	7,5	400	60.52.01.1	–	395	270	977
SKG.7.03	57	63	95	191	EZ3	160M4	11,0	400	60.53.01.1	–	395	310	1112
SKG.7.03	57	63	102	217	EZ3	160L4	15,0	400	60.55.01.1	68.40.19.1	415	350	1157
SKG.7.04	63	67	97	152	EZ3	132S4	5,5	400	60.54.01.1	–	395	270	1022
SKG.7.04	63	70	10	166	EZ3	132M4	7,5	400	60.54.01.1	–	395	270	1062
SKG.7.04	63	69	108	204	EZ3	160M4	11,0	400	60.55.01.1	68.40.19.1	415	350	1152
SKG.7.04	63	69	108	223	EZ3	160L4	15,0	400	60.55.01.1	68.40.19.1	415	350	1197
SKG.7.04	63	69	108	251	EZ7	180M4	18,5	400	60.55.01.1	–	415	350	1240
SKG.7.05	70	74	104	159	EZ3	132S4	5,5	400	60.54.01.1	–	395	270	1062
SKG.7.05	70	77	107	173	EZ3	132M4	7,5	400	60.54.01.1	–	395	270	1102
SKG.7.05	70	76	115	211	EZ3	160M4	11,0	400	60.55.01.1	68.40.19.1	415	350	1197
SKG.7.05	70	76	115	230	EZ3	160L4	15,0	400	60.55.01.1	68.40.19.1	415	350	1237
SKG.7.05	70	76	115	258	EZ7	180M4	18,5	400	60.55.01.1	–	415	350	1285
SKG.7.05	70	80	119	285	EZ7	180L4	22,0	400	60.55.01.1	–	415	350	1320
SKG.7.06	77	81	111	166	EZ3	132S4	5,5	400	60.54.01.1	–	395	270	1107
SKG.7.06	77	84	114	180	EZ3	132M4	7,5	400	60.54.01.1	–	395	270	1147
SKG.7.06	77	83	122	218	EZ3	160M4	11,0	400	60.55.01.1	68.40.19.1	415	350	1237
SKG.7.06	77	83	122	237	EZ3	160L4	15,0	400	60.55.01.1	68.40.19.1	415	350	1282
SKG.7.06	77	83	122	265	EZ7	180M4	18,5	400	60.55.01.1	–	415	350	1325
SKG.7.06	77	86	125	290	EZ7	180L4	22,0	400	60.55.01.1	–	415	350	1365
SKG.7.06	77	86	145	395	EZ7	200L4	30,0	400	60.57.01.1	–	435	350	1425
SKG.7.07	84	91	133	200	EZ3	132M4	7,5	400	60.56.01.1	68.40.20.1	395	310	1187
SKG.7.07	84	90	132	228	EZ3	160M4	11,0	400	60.56.01.1	–	395	310	1277
SKG.7.07	84	90	132	248	EZ3	160L4	15,0	400	60.56.01.1	–	395	310	1322
SKG.7.07	84	90	149	292	EZ7	180M4	18,5	400	60.57.01.1	68.40.19.1	435	400	1365
SKG.7.07	84	93	152	317	EZ7	180L4	22,0	400	60.57.01.1	68.40.19.1	435	400	1405
SKG.7.07	84	93	152	402	EZ7	200L4	30,0	400	60.57.01.1	–	435	400	1470
SKG.7.08	91	98	140	206	EZ3	132M4	7,5	400	60.56.01.1	68.40.20.1	395	310	1227
SKG.7.08	91	97	139	235	EZ3	160M4	11,0	400	60.56.01.1	–	395	310	1322
SKG.7.08	91	97	139	254	EZ3	160L4	15,0	400	60.56.01.1	–	395	310	1367
SKG.7.08	91	97	156	299	EZ7	180M4	18,5	400	60.57.01.1	68.40.19.1	435	400	1410
SKG.7.08	91	100	159	324	EZ7	180L4	22,0	400	60.57.01.1	68.40.19.1	435	400	1445
SKG.7.08	91	100	159	409	EZ7	200L4	30,0	400	60.57.01.1	–	435	595	1510

Tabela wydajności i mocy zapotrzebowanej na wale SKG.7

Oznaczenie pompy	Wydajność Q [m³/h]											
	10,5		12		14		16		18		20	
	Wydajność Q [l/min]											
	175		200		233		267		300		333	
	H [m]	P [kW]	H [m]	P [kW]	H [m]	P [kW]	H [m]	P [kW]	H [m]	P [kW]	H [m]	P [kW]
SKG.7.01	41	4,7	36	4,0	30	3,5	22	2,9	16	2,4	10	2,0
SKG.7.02	82	8,0	71	7,2	57	6,2	44	5,2	31	4,2	18	3,3
SKG.7.03	117	12,0	102	10,0	83	8,2	62	6,8	43	5,4	27	4,5
SKG.7.04	153	14,0	133	13,0	107	11,0	81	8,6	55	6,6	35	5,4
SKG.7.05	189	17,0	164	15,0	132	13,0	99	10,0	67	7,8	43	6,5
SKG.7.06	219	20,0	191	18,0	154	15,0	116	12,0	80	9,0	51	7,7
SKG.7.07	250	23,0	218	20,0	177	17,0	133	14,0	92	11,0	59	8,9
SKG.7.08	291	27,0	253	24,0	204	20,0	153	16,0	104	12,0	67	10,0

Wymiary kołnierzy

Typowymiar pompy	f ₁	e	f	g	i
SKG.7	50	125	160	18	4

i – ilość otworów

Wymiary pompy

Typowielkość pompy	Pompa										Wał				
	b	b ₁	h	k	n	n ₁	o	s	i ₁	m	m ₁	l	d	t	u
SKG.7	200	150	160	165	65	50	16	14	78	222	108	60	28	31	8

Wymiar	l ₁	l ₂	l ₃
SKG.7.01	136	366	316
SKG.7.02	178	408	358
SKG.7.03	220	450	400
SKG.7.04	262	492	442
SKG.7.05	304	534	484
SKG.7.06	346	576	526
SKG.7.07	388	618	568
SKG.7.08	430	660	610

Wymiar	l ₁	l ₂	l ₃
SKG.7.01	136	396	346
SKG.7.02	178	438	388
SKG.7.03	220	480	430
SKG.7.04	262	522	472
SKG.7.05	304	564	514
SKG.7.06	346	606	556
SKG.7.07	388	648	598
SKG.7.08	430	690	610

Wymiary płyt fundamentowych

Nr płyty	A	A ₁	A ₂	B	B ₁	C	C ₁	D ₁	D	F
60.52.01.1	966	400	390	212	288	210	560	252	176	14
60.53.01.1	1077	400	470	212	322	210	685	286	176	14
60.54.01.1	1126	520	420	212	188	240	720	252	176	14
60.55.01.1	1258	540	415	212	362	240	820	326	176	14
60.56.01.1	1286	600	400	212	322	250	820	286	176	14
60.57.01.1	1384	570	560	212	412	280	890	376	176	14
60.57.02.1	1384	570	560	212	412	280	890	376	176	14

SKG.8 CHARAKTERYSTYKI

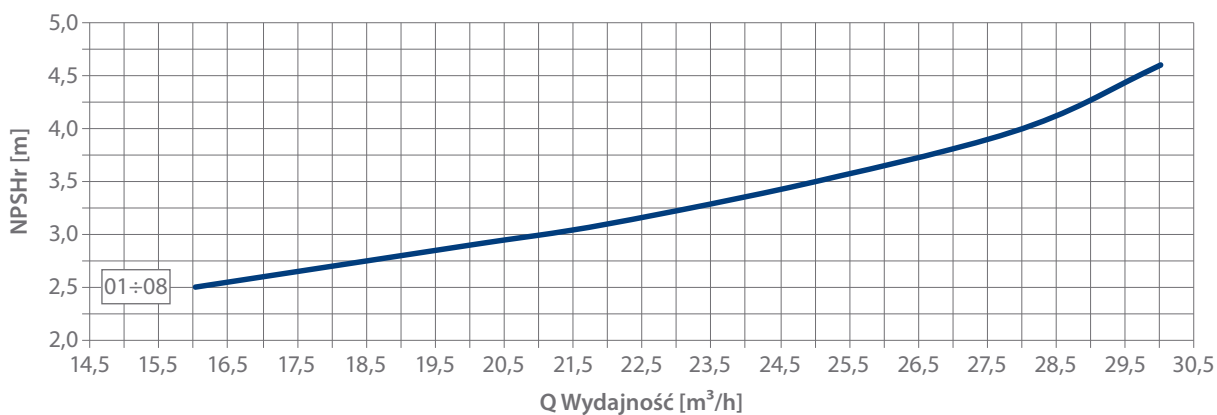
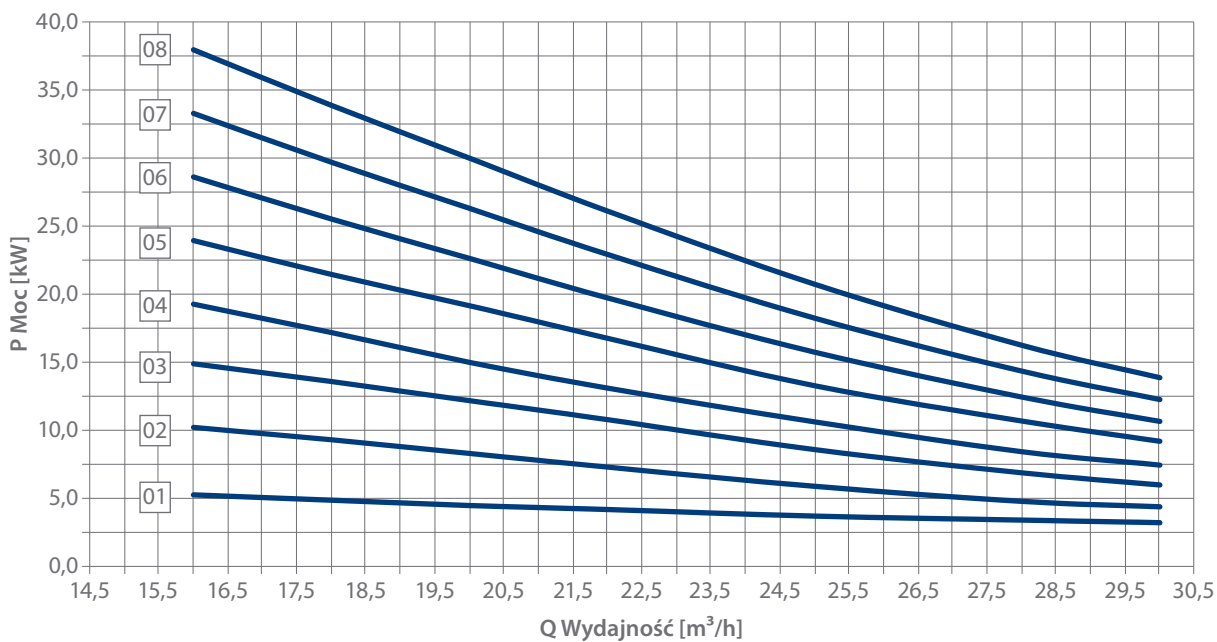
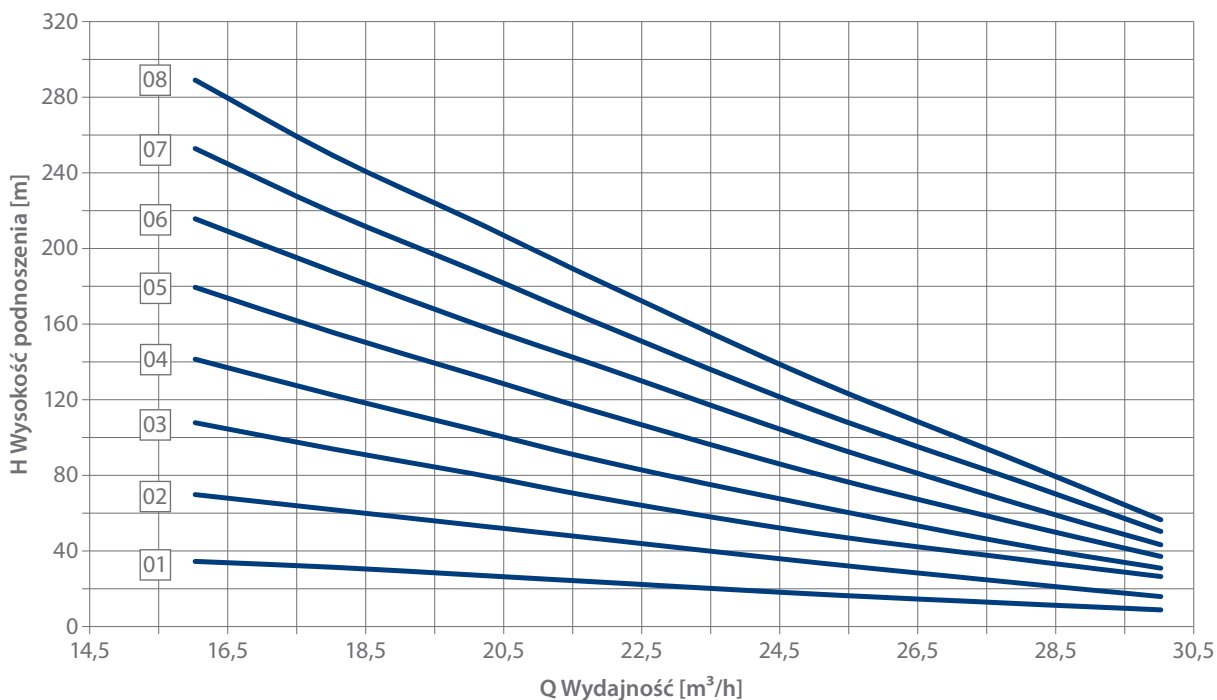

SKG.8 DOBORY POMP

Kompletność	1	2	3	5	sprzęgło	Silnik			Płyta fundamentowa		Wymiary gabarytowe		
	Masa pompy					wielkość mechaniczna	moc	napięcie	plyta	klocek	H	M	~L
Oznaczenie pompy	z wolną końcówką wału	ze sprzęgłem	ze sprzęgłem i płytą	ze sprzęgłem, silnikiem i płytą									
	[kg]				[typ]	–	[kW]	[V]	[numer]		[mm]		
1	2	3	4	5	6	7	8	9	10	11	12	13	14
SKG.8.01	49	52	83	123	EZ1	112M4	4,0	400	60.52.01.1	68.40.15.1	390	288	872
SKG.8.01	49	53	84	139	EZ3	132S4	5,5	400	60.52.01.1	–	390	288	918
SKG.8.01	49	56	87	153	EZ3	132M4	7,5	400	60.52.01.1	–	390	288	958
SKG.8.02	56	60	91	146	EZ3	132S4	5,5	400	60.52.01.1	–	390	288	963
SKG.8.02	56	63	94	160	EZ3	132M4	7,5	400	60.52.01.1	–	390	288	1003
SKG.8.02	56	62	94	190	EZ3	160M4	11,0	400	60.53.01.1	68.40.19.1	390	322	1098
SKG.8.02	56	62	101	216	EZ3	160L4	15,0	400	60.55.01.1	68.40.19.1	410	362	1143
SKG.8.03	63	70	100	166	EZ3	132M4	7,5	400	60.54.01.1	–	390	288	1053
SKG.8.03	63	69	108	204	EZ3	160M4	11,0	400	60.55.01.1	68.40.19.1	410	288	1148
SKG.8.03	63	69	108	223	EZ3	160L4	15,0	400	60.55.01.1	68.40.19.1	410	288	1193
SKG.8.03	63	69	108	251	EZ7	180M4	18,5	400	60.55.01.1	–	410	362	1236
SKG.8.04	70	77	107	173	EZ3	132M4	7,5	400	60.54.01.1	–	390	288	1103
SKG.8.04	70	76	115	211	EZ3	160M4	11,0	400	60.55.01.1	68.40.19.1	410	362	1193
SKG.8.04	70	76	115	230	EZ3	160L4	15,0	400	60.55.01.1	68.40.19.1	410	362	1238
SKG.8.04	70	76	115	258	EZ7	180M4	18,5	400	60.55.01.1	–	410	362	1281
SKG.8.04	70	79	118	283	EZ7	180L4	22,0	400	60.55.01.1	–	410	362	1321
SKG.8.05	81	87	126	222	EZ3	160M4	11,0	400	60.55.01.1	68.40.19.1	410	362	1243
SKG.8.05	81	87	126	241	EZ3	160L4	15,0	400	60.55.01.1	68.40.19.1	410	362	1288
SKG.8.05	81	87	126	269	EZ7	180M4	18,5	400	60.55.01.1	–	410	362	1331
SKG.8.05	81	90	129	294	EZ7	180L4	22,0	400	60.55.01.1	–	410	362	1371
SKG.8.05	81	90	149	399	EZ7	200L4	30,0	400	60.57.01.1	–	430	595	1436
SKG.8.06	88	94	136	232	EZ3	160M4	11,0	400	60.56.01.1	–	390	322	1293
SKG.8.06	88	94	136	251	EZ3	160L4	15,0	400	60.56.01.1	–	390	322	1337
SKG.8.06	88	94	153	296	EZ7	180M4	18,5	400	60.57.01.1	68.40.19.1	430	412	1381
SKG.8.06	88	97	156	321	EZ7	180L4	22,0	400	60.57.01.1	68.40.19.1	430	412	1421
SKG.8.06	88	97	156	406	EZ7	200L4	30,0	400	60.57.01.1	–	430	595	1486
SKG.8.07	95	101	186	252	„I”160	160M4	11,0	400	60.57.02.1	68.40.19.1	430	322	1338
SKG.8.07	95	101	186	272	„I”160	160L4	15,0	400	60.57.02.1	68.40.19.1	430	322	1382
SKG.8.07	95	101	186	303	„I”160	180M4	18,5	400	60.57.02.1	68.40.19.1	430	412	1408
SKG.8.07	95	104	189	354	„I”160	180L4	22,0	400	60.57.02.1	68.40.19.1	430	412	1448
SKG.8.08	102	108	193	259	„I”160	160M4	11,0	400	60.57.02.1	68.40.19.1	430	322	1387
SKG.8.08	102	108	193	279	„I”160	160L4	15,0	400	60.57.02.1	68.40.19.1	430	322	1431
SKG.8.08	102	108	193	310	„I”160	180M4	18,5	400	60.57.02.1	68.40.19.1	430	412	1457
SKG.8.08	102	111	196	361	„I”160	180L4	22,0	400	60.57.02.1	68.40.19.1	430	412	1497

Tabela wydajności i mocy zapotrzebowanej na wale SKG.8

Oznaczenie pompy	Wydajność Q [m³/h]													
	16		18		20		22		25		28		30	
	Wydajność Q [l/min]													
	267		300		333		366		417		467		500	
	H [m]	P [kW]	H [m]	P [kW]	H [m]	P [kW]	H [m]	P [kW]	H [m]	P [kW]	H [m]	P [kW]	H [m]	P [kW]
SKG.8.01	33	5,10	30	4,7	26	4,3	22	4,00	16	3,5	11	3,2	–	–
SKG.8.02	69	10,0	61	9,10	53	8,1	45	7,10	33	5,7	22	4,6	15	4,2
SKG.8.03	107	14,7	93	13,4	80	12,0	66	10,6	48	8,4	34	6,7	25	5,8
SKG.8.04	141	19,2	122	17,1	104	14,9	86	13,0	63	10,5	42	8,3	30	7,3
SKG.8.05	179	23,8	155	21,3	133	19,0	111	16,6	80	13,1	53	10,5	36	9,0
SKG.8.06	215	28,5	187	25,4	160	22,5	135	19,6	97	15,6	63	12,3	42	10,5
SKG.8.07	252	33,2	218	29,6	188	26,2	157	22,8	113	18,1	75	14,2	49	12,1
SKG.8.08	289	37,9	249	33,8	215	29,9	180	26,0	130	20,6	86	16,1	56	13,7

Wymiary kołnierzy

Typowymiar pomp	f ₁	e	f	g	i
SKG.8.01	65	145	180	18	4
SKG.8.01÷8.08	65	145	185	18	8

Wymiary pompy

Typowielkość pompy	Pompa											Wał			
	b	b ₁	h	k	n	n ₁	o	s	i ₁	m	m ₁	l	d	t	u
SKG.8	200	150	160	160	65	50	16	14	82	216	108	60	28	31	8

Wymiar	l ₁	l ₂	l ₃
SKG.8.01	160	392	160
SKG.8.02	209	441	209
SKG.8.03	258	490	258
SKG.8.04	307	539	307
SKG.8.05	356	588	356
SKG.8.06	405	637	405
SKG.8.07	454	685	454
SKG.8.08	503	735	503

Wymiar	l ₁	l ₂	l ₃
SKG.8.01	160	422	190
SKG.8.02	209	471	239
SKG.8.03	258	520	288
SKG.8.04	307	569	337
SKG.8.05	356	618	386
SKG.8.06	405	667	435
SKG.8.07	454	715	484
SKG.8.08	503	715	533

Wymiary płyt fundamentowych

Nr płyty	A	A ₁	A ₂	B	B ₁	C	C ₁	D ₁	D	F
60.52.01.1	966	400	390	212	288	210	560	252	176	14
60.53.01.1	1077	400	470	212	322	210	685	286	176	14
60.54.01.1	1126	520	420	212	188	240	720	252	176	14
60.55.01.1	1258	540	415	212	362	240	820	326	176	14
60.56.01.1	1286	600	400	212	322	250	820	286	176	14
60.57.01.1	1384	570	560	212	412	280	890	376	176	14
60.57.02.1	1384	570	560	212	412	280	890	376	176	14

Informacje ogólne

Pompy typu **S** składają się z korpusów łożyskowych, wału, korpusu ssawnego i tłocznego, w którym są umiejscowione uszczelnienia wału. Na wale osadzone są wirniki. Ich liczba jest uzależniona od ilości stopni pompy. Położenie wirników jest ograniczone członami. Od strony korpusu ssawnego znajduje się na przemian człon ssawny i człon tłoczny. Pompy w wykonaniu **SB.80** różnią się konstrukcyjnie od wykonania podstawowego **SA.80** tym, że zastosowano jedno łożysko kulkowe po stronie ssawnej, natomiast po stronie tłocznej zastosowano specjalne łożysko ślizgowe wewnętrzne. Ponadto zamiast uszczelnienia sznurowego zastosowano uszczelnienie czołowe. Tak skonstruowana pompa zapewnia dużą szczelność.

Samozasysające pompy wirowe, krążeniowe z wirnikiem otwartym **SA.80** i **SB.80** służą do pompowania cieczy w zakresie odporności korozyjnej materiałów użytych do ich budowy i zawierających cząstki stałe nieścieralne o wielkości do 0,5 mm, w ilościach śladowych. Pompy te zdolne są wspólnie z cieczą uzupełnić powietrze w zbiorniku przy zastosowaniu zaworu napowietrzającego smoczkowego. Pompy **SB.80** przystosowane są do pompowania węglowodorów w szerokim zakresie, np.: benzyn, olejów opałowych itp.

Pompy typu **SA, SB** znajdują zastosowanie w: instalacjach wodociągowych, gospodarstwach indywidualnych, przemyśle.

Dane techniczne

Wydajność	12 ÷ 39 m ³ /h
Wysokość podnoszenia	do 100 m
Temperatura pompowanej cieczy	do 110°C
Gęstość cieczy	do 1300 kg/m ³
Lepkość cieczy	do 150 mm ² /s
Masa	22,2 ÷ 47,0 kg
Moc silnika	0,25 ÷ 2,2 kW
Prędkość obrotowa	1450 obr/min (50 Hz) i 1800 obr/min (60 Hz)
Kierunek obrotów	w kierunku zgodnym do ruchu wskazówek zegara, patrząc na pompy od strony napędu
Uszczelnienie wału	SA.80 – uszczelnienie sznurowe, SB.80 – uszczelnienie mechaniczne czołowe

Struktura oznaczenia wyrobu

a f **b b** **c c** **d** **e e₁ e₁ e₂** **h** **i i i** **k**

aa Grupa klasyfikacyjna

f Odmiana wyrobu (A – z łożyskiem kulowym po stronie ssącej i tłocznej;
B – z łożyskiem kulowym po stronie ssącej i łożyskiem ślizgowym po stronie tłocznej)

b Typowielkość pompy

cc Typowymiar pompy (ilość stopni – 0,1 ÷ 0,3)

d Wykonanie materiałowe pompy wg pkt *Wykonania materiałowe*

ee₁e₂ Wykonanie konstrukcyjne pompy wg pkt *Wykonania konstrukcyjne*

h Kompletność dostaw wg pkt *Kompletność dostaw*

iii Wewnętrzne oznaczenie agregacji z jednostką napędową nadawane przez producenta

k Kosmetyka wyrobu wg pkt *Kosmetyka (powłoki ochronne)*

e – temperatura pracy

e = 1 – temperatura pracy –30°C +70°C

e = 2 – temperatura pracy +70°C +110°C

e₁ – rodzaj uszczelnienia mechanicznego

e₂ – rezerwa zawsze określana cyfrą „0”

Wykonania specjalne oznaczone są dla wszystkich **ee₁e₂** cyfrą „9”

Przykład poprawnego oznaczenia pompy: **SA.80.02.2.1020.3.103.1**

Materiały stosowane w budowie pomp typu SA.80/SB.80

Pompy SA.80/SB.80 produkowane są w czterech wykonaniach materiałowych

Części pompy	Wykonanie materiałowe „d”			
	1	2	3	4
Korpusy	żeliwo szare	brąz cynowy	żeliwo szare	żeliwo szare
Człony	żeliwo szare	żeliwo chromowe	żeliwo szare	żeliwo chromowe
Wimiki	brąz cynowy	brąz cynowy	staliwo węglowe	brąz cynowy
Wał	stal nierdzewna	stal kwasoodporna	stal nierdzewna	stal kwasoodporna
Uszczelniacze wału	miękkie sznurowe* / mechaniczne*			

* dobór materiałowy uszczelnień zależy od pompowanego medium

Wykonania konstrukcyjne stosowane w pompach

Wykonania konstrukcyjne stosowane w pompach typu SA i SB

Nr wykonań konstrukcyjnych	Nazwa wykonania konstrukcyjnego	Pompa S	
		SA	SB
1020	Pompa z uszczelnieniem sznurowym do cieczy o temp. $-30^{\circ}\text{C} \div +70^{\circ}\text{C}$	×	
2020	Pompa z uszczelnieniem sznurowym do cieczy o temp. $+70^{\circ}\text{C} \div +110^{\circ}\text{C}$	×	
1050	Pompa z uszczelnieniem sznurowym z rurką obiegową do cieczy o temp. $-30^{\circ}\text{C} \div +70^{\circ}\text{C}$	×	
1110	Pompa z uszczelnieniem czołowym pojedynczym typu V do cieczy o temp. $-30^{\circ}\text{C} \div +110^{\circ}\text{C}$		×

Kompletność dostaw

Nr kompletności	
1	pompa z wolną końcówką wału
2	pompa ze sprzęgłem
3	pompa ze sprzęgłem i płytą fundamentową
5	kompletność 3 plus silnik elektryczny

SA.80/SB.80 CHARAKTERYSTYKI

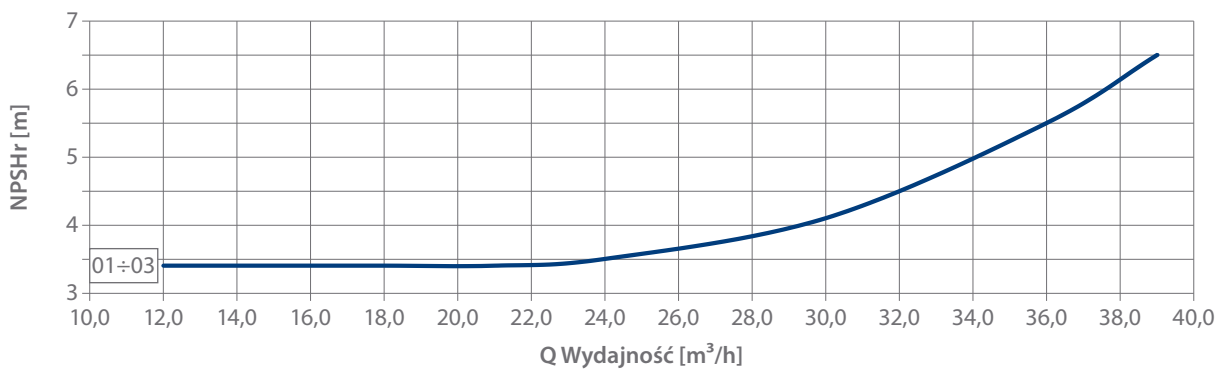
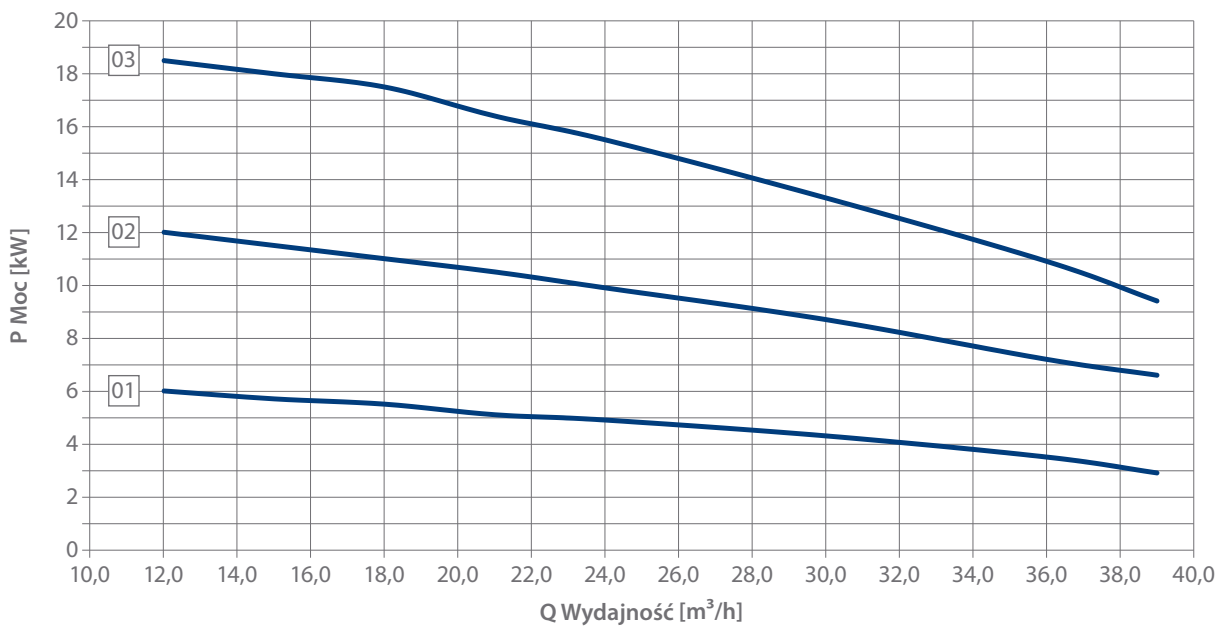
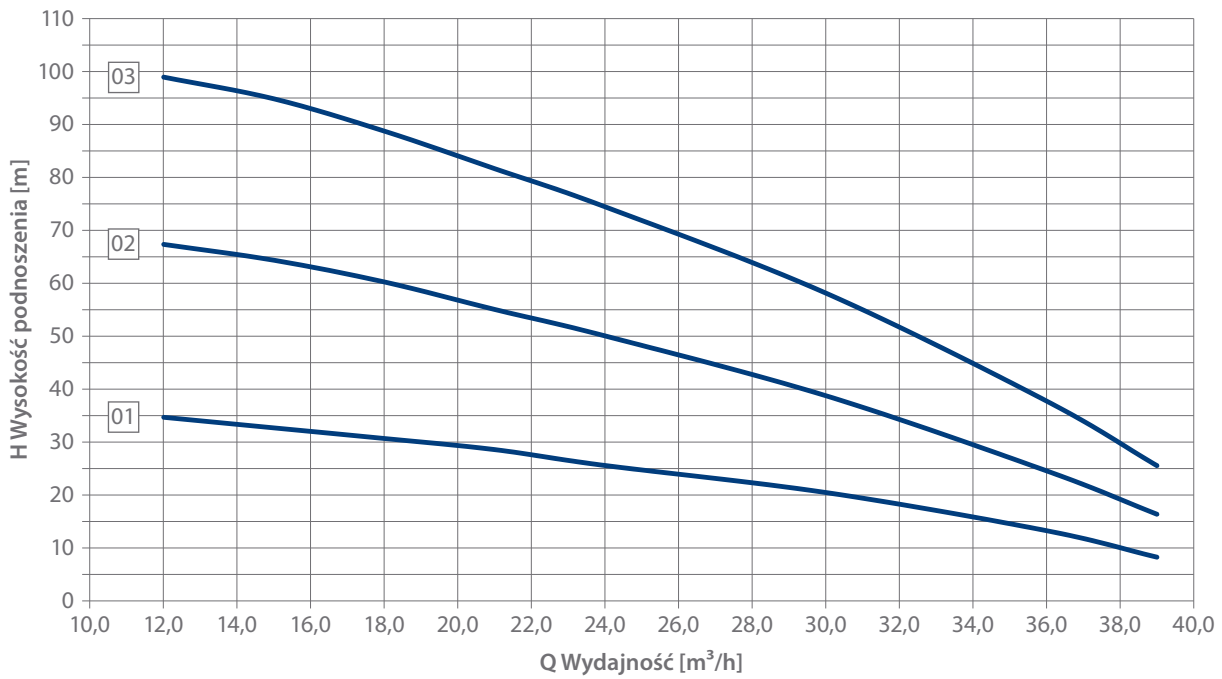

Przekrój pompy SA.80

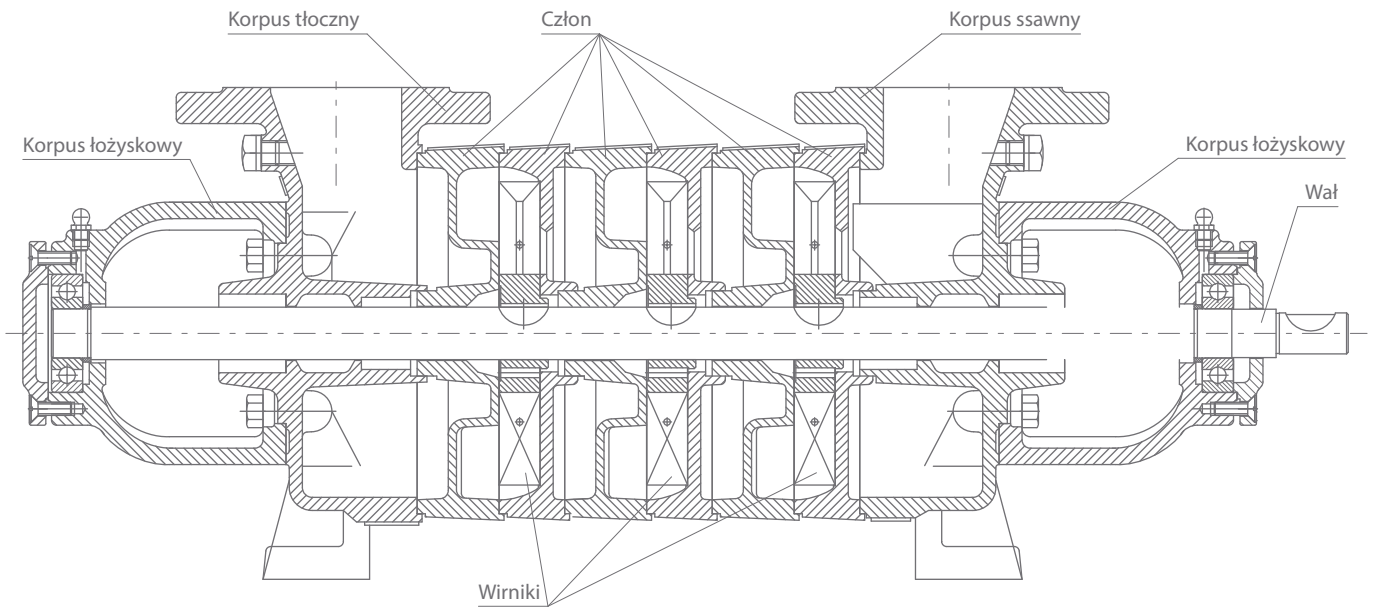

Rysunek gabarytowy SA.80

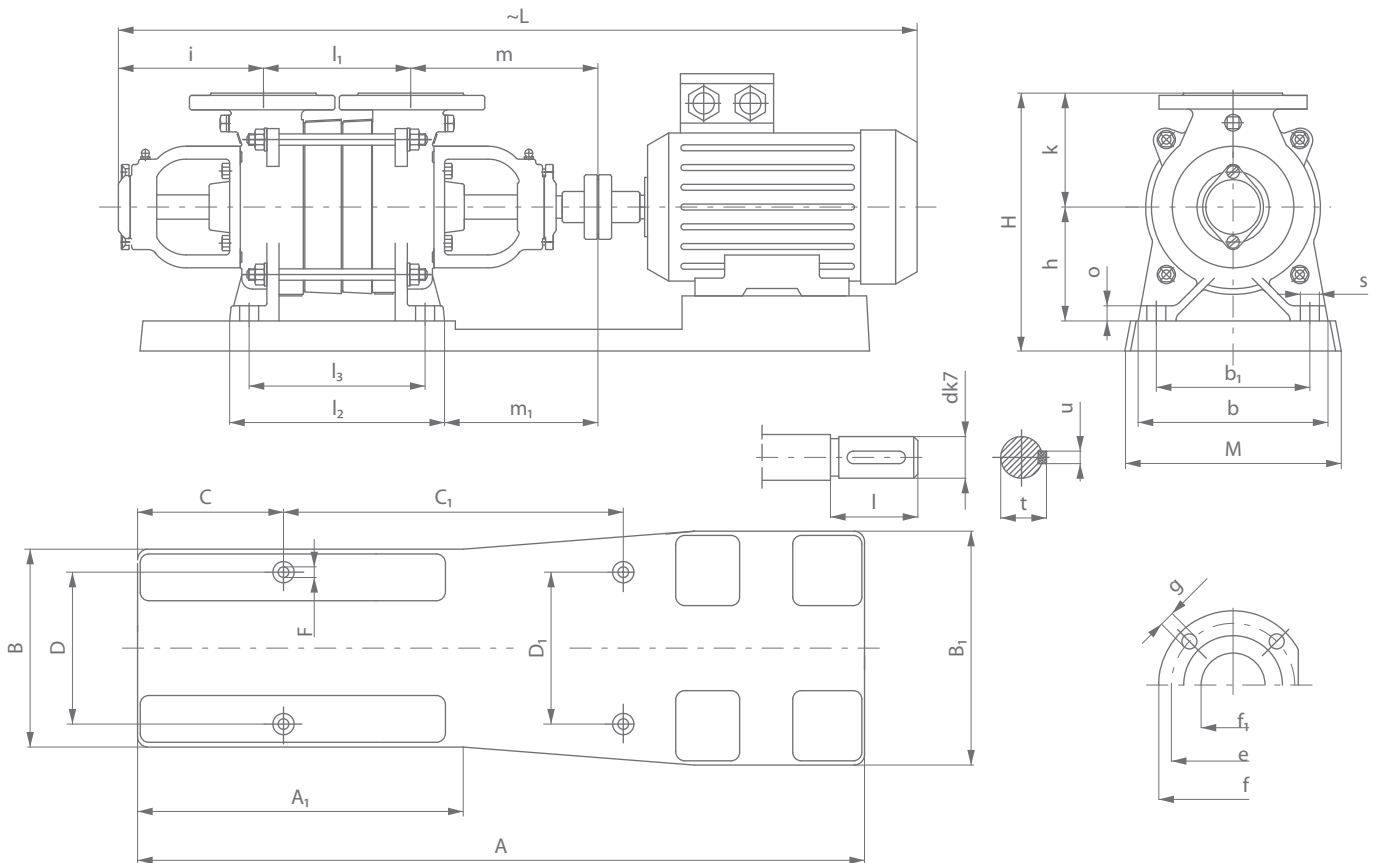

Przekrój pompy SB.80

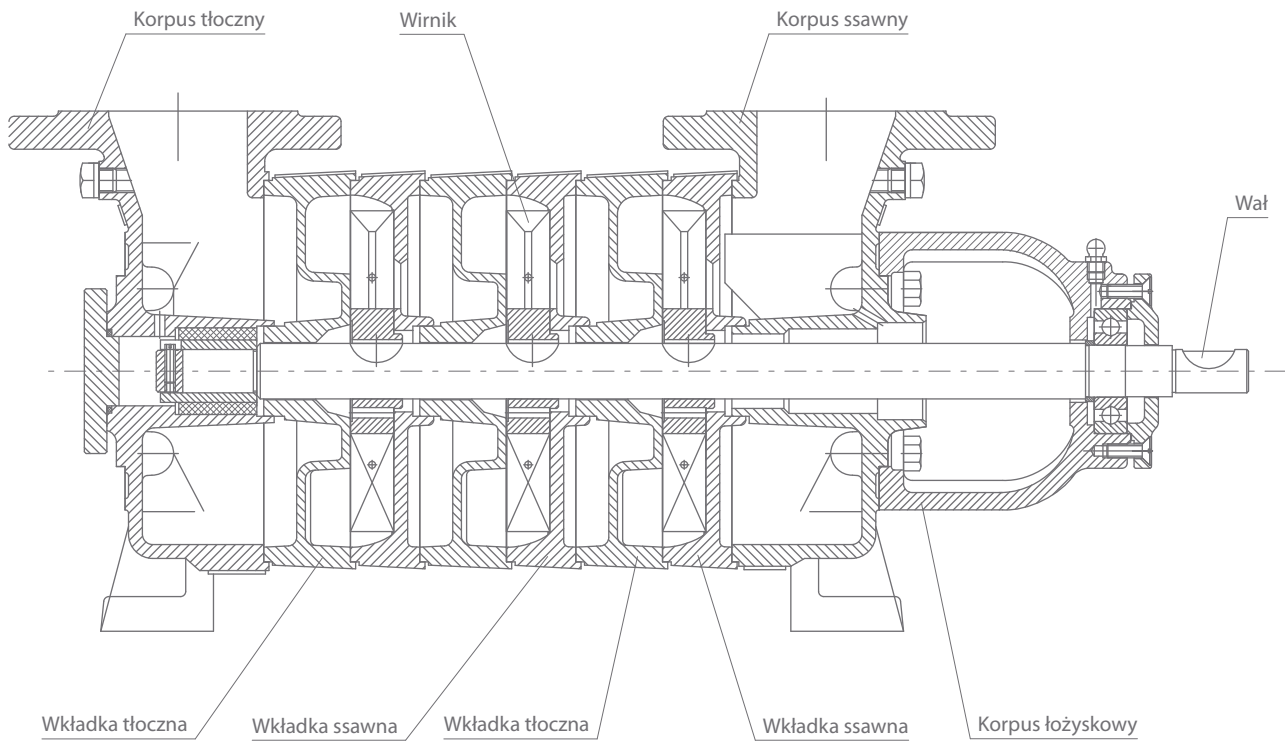

Rysunek gabarytowy SB.80

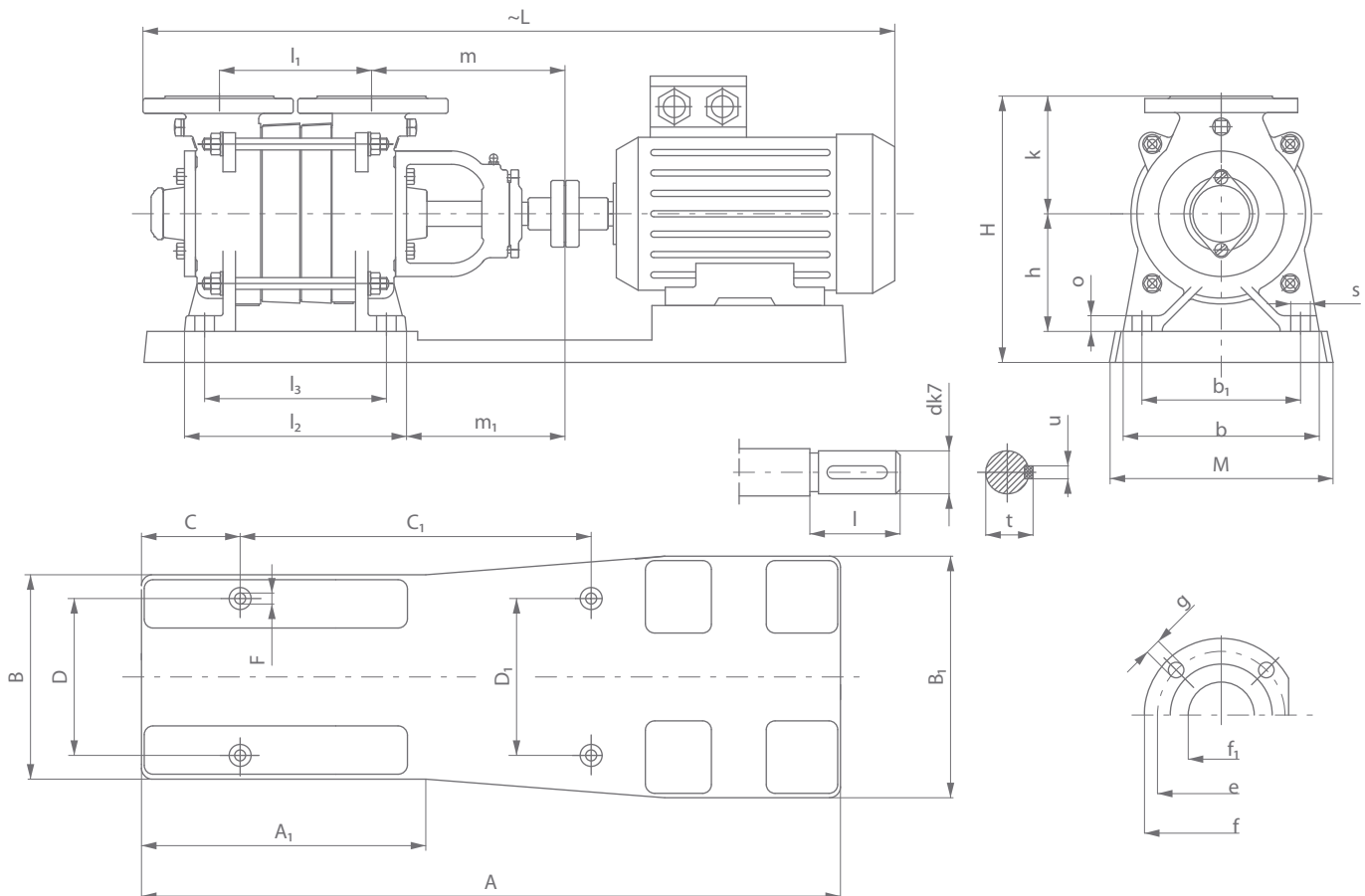

SA.80/SB.80 DOBORY POMP

Kompletność	1	2	3	5	sprzęgło	Silnik			Płyta fundamentowa		Wymiary gabarytowe		
	Masa pompy					[typ]	wielkość mechaniczna	moc	napięcie	płyta	klocek	H	M
Oznaczenie pompy	z wolną końcówką wału	ze sprzęgłem	ze sprzęgłem i płytą	ze sprzęgłem, silnikiem i płytą	[kg]								
1	2	3	4	5	6	7	8	9	10	11	12	13	14
SA.80.01	65	69,3	99,3	167	EZ3	132S4	5,5	400	60.29.02.1	–	371	300	1064
SA.80.01	65	74,0	104,0	185	EZ3	132M4	7,5	400	60.29.02.1	–	371	300	1102
SA.80.02	78	89,3	133,3	228	EZ3	160M4	11,0	400	60.31.02.1	–	399	348	1391
SA.80.02	78	89,3	133,3	246	EZ3	160L4	15,0	400	60.31.05.1	–	399	348	1435
SA.80.02	91	102,3	145,3	259	EZ3	160L4	15,0	400	60.17.02.1	–	450	540	1525
SA.80.03	91	102,3	202,3	350	EZ3	180M4	18,5	400	60.06.02.1	–	445	523	1566
SA.80.03	91	102,3	188,3	353	EZ7	180L4	22,0	400	60.06.02.1	–	445	523	1584

Kompletność	1	2	3	5	sprzęgło	Silnik			Płyta fundamentowa		Wymiary gabarytowe		
	Masa pompy					[typ]	wielkość mechaniczna	moc	napięcie	płyta	klocek	H	M
Oznaczenie pompy	z wolną końcówką wału	ze sprzęgłem	ze sprzęgłem i płytą	ze sprzęgłem, silnikiem i płytą	[kg]								
1	2	3	4	5	6	7	8	9	10	11	12	13	14
SB.80.01	60	64,3	94,3	165	EZ3	132S4	5,5	400	60.29.02.1	–	371	300	959
SB.80.01	60	69,0	99,0	180	EZ3	132M4	7,5	400	60.29.02.1	–	371	300	997
SB.80.02	73	84,3	128,3	223	EZ3	160M4	11,0	400	60.31.02.1	–	399	348	1286
SB.80.02	73	84,3	128,3	241	EZ3	160L4	15,0	400	60.31.05.1	–	399	348	1330
SB.80.02	86	107,3	140,3	254	EZ3	160L4	15,0	400	60.17.02.1	–	450	540	1420
SB.80.03	86	107,3	207,3	345	EZ3	180M4	18,5	400	60.06.02.1	–	445	523	1461
SB.80.03	86	107,3	183,3	348	EZ7	180L4	22,0	400	60.06.02.1	–	445	523	1479

Tabela wydajności i mocy zapotrzebowanej na wale SA/SB.80

Oznaczenie pompy	Wydajność Q [m ³ /h]															
	12		15		18		21		24		30		36		39	
	Wydajność Q [l/min]															
	200		250		300		350		400		500		600		650	
	H [m]	P [kW]	H [m]	P [kW]	H [m]	P [kW]	H [m]	P [kW]	H [m]	P [kW]	H [m]	P [kW]	H [m]	P [kW]	H [m]	P [kW]
SA/SB.80.01	34,6	6,00	32,6	5,7	30,6	5,50	28,5	5,10	25,5	4,90	20,4	4,30	13,2	3,50	8,2	2,90
SA/SB.80.02	67,3	12,0	64,3	11,5	60,2	11,0	55,0	10,5	50,0	9,90	38,7	8,70	24,5	7,20	16,3	6,60
SA/SB.80.03	98,9	18,5	94,8	18,0	88,7	17,5	81,6	16,4	74,4	15,5	58,1	13,3	37,7	10,9	25,5	9,40

Wymiary kołnierzy

Typowymiar pomp	f ₁	e	f	g	i
SA/SB.80	80	160	195	18	4

i – ilość otworów

Wymiary pompy

Typowielkość pompy	Pompa										Wał			
	b	b ₁	h	k	o	s	i ₁	m	m ₁	l	d	t	u	
SA.80	250	200	150	150	20	14	210	260	205	44	25	15	8	

Typowielkość pompy	Pompa										Wał			
	b	b ₁	h	k	o	s	m	m ₁	l	d	t	u		
SB.80	250	200	150	150	20	14	260	205	44	25	15	8		

Wymiar	l ₁	l ₂	l ₃
SA/SB.80.01	193	283	227
SA/SB.80.02	283	373	317
SA/SB.80.03	373	436	407

Wymiary płyt fundamentowych

Nr płyty	A	A ₁	A ₂	B	B ₁	C	C ₁	D ₁	D	F
60.06.02.1	1395	785	470	378	523	150	1015	330	475	14
60.17.02.1	1215	500	505	440	540	250	745	385	485	14
60.29.02.1	900	464	240	275	300	180	440	210	210	14
60.31.02.1	1146	494	315	280	348	220	560	210	270	14
60.31.05.1	1146	494	315	280	348	220	560	210	270	14

Dział Obsługi Klienta

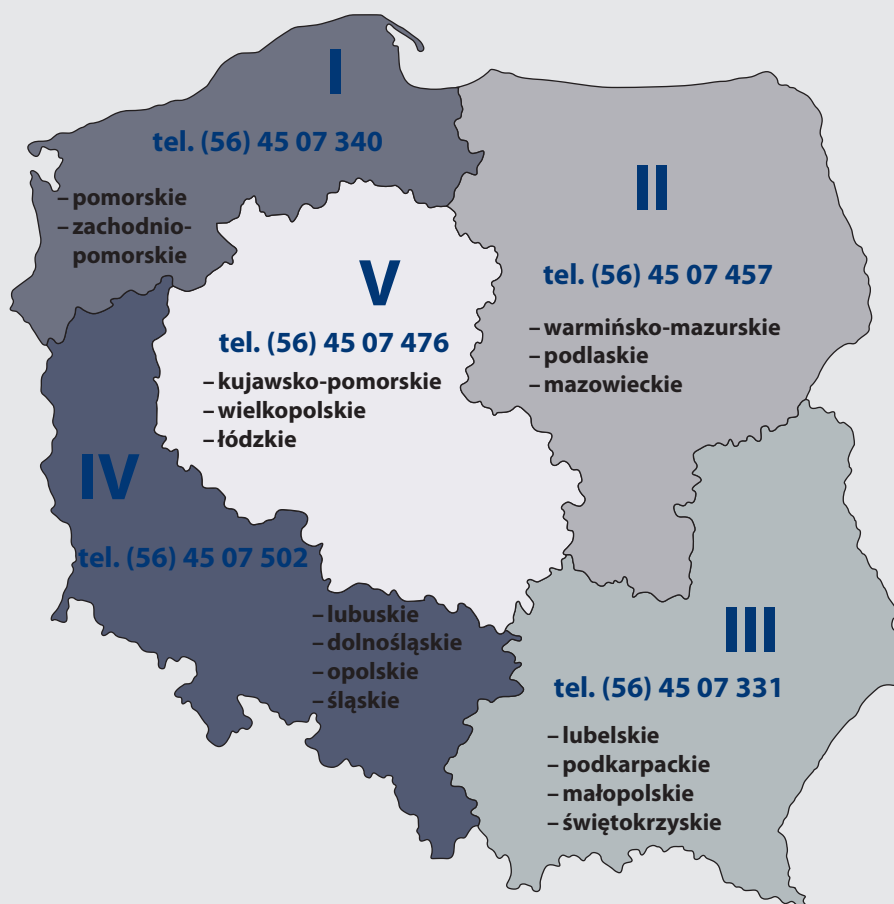

HYDRO-VACUUM[®] S.A.

ul. Droga Jeziorna 8, 86-303 Grudziądz, Polska
tel. +48 (56) 45 07 415, fax +48 (56) 46 25 955
Dział Eksportu: +48 (56) 45 07 547, fax +48 (56) 45 07 346
Serwis: tel. +48 (56) 45 07 446; Serwis 24 h: 0 661 389 000
www.hv.pl hv@hv.pl